

Montre Guide d'utilisation 5678 **CASIO®**

Table des matières

Précautions

Précautions d'emploi

Entretien de la montre

Pile

Avant de commencer...

Guide général

Cadrans et indicateurs d'affichage

Navigation entre les modes

Présentation des modes

Utilisation de la couronne

Masquage des aiguilles

Chargement

Éclairage du cadran dans l'obscurité

Réglage de l'heure

Réglage de l'heure à l'aide d'un signal horaire

Présentation

Emplacement adapté pour la réception du signal

Portée de réception du signal horaire

Réception automatique du signal d'étalonnage de l'heure

Activation et désactivation de la réception automatique

Réception manuelle du signal d'étalonnage de l'heure

Indicateur de niveau de réception

Vérification du résultat du dernier réglage de l'heure

Précautions relatives à la réception du signal

Utilisation de la montre pour régler l'heure

Heure mondiale

Vérification de l'heure mondiale

Spécification d'une ville pour l'heure mondiale

Permutation de l'heure locale et de l'heure mondiale

Alarme

Configuration des réglages de l'alarme

Activation du signal sonore horaire

Désactivation d'une alarme ou du signal sonore horaire

Boussole numérique

Relevés de direction

Étalonnage des relevés de direction

Étalonnage des relevés de direction

Configuration des relevés dans la direction nord géographique (Étalonnage de déclinaison magnétique)

Précautions à prendre lors du relevé de direction numérique

Mesure de l'altitude

Vérification de l'altitude actuelle

Étalonnage des relevés d'altitude (décalage)

Contrôle du dénivelé à partir d'un point de référence

Configuration de l'intervalle de mesure automatique

Enregistrement des relevés d'altitude

Définition de l'unité de mesure de l'altitude

Précautions à prendre lors du relevé d'altitude

Mesure de la pression barométrique

Vérification de la pression barométrique actuelle

Vérification des variations de pression barométrique au fil du temps

Vérification de la variation de pression barométrique entre deux relevés

Indications de variation soudaine de pression barométrique

Étalonnage des relevés de pression barométrique (décalage)

Spécification de l'unité de mesure de la pression barométrique

Précautions à prendre lors du relevé de pression barométrique

Mesure de la température

Vérification de la température actuelle

Étalonnage des relevés de température (décalage)

Spécification de l'unité de mesure de la température

Précautions à prendre lors du relevé de température

Affichage des enregistrements d'altitude

Affichage des données enregistrées

Suppression des données

Chronomètre

Mesure du temps écoulé

Mesure d'un temps intermédiaire

Chronométrage du vainqueur et du deuxième

Minuterie

Définition d'une heure de début

Utilisation de la minuterie

Réglage de l'alignement des aiguilles

Réglage de l'alignement des aiguilles

Autres réglages

Activation de la tonalité des boutons

Configuration des réglages de la fonction d'économie d'énergie

Autres informations

Tableau des villes

Fiche technique

Dépannage

Précautions

Précautions d'emploi

● Étanchéité

- Les informations ci-dessous concernent les montres portant la marque WATER RESIST ou WATER RESISTANT sur leur couvercle arrière.

Étanchéité lors d'un usage quotidien

Marque sur l'avant ou l'arrière de la montre	Pas de marque BAR
--	-------------------

Exemple d'usage quotidien

Lavage mains, pluie	Oui
Travail en rapport avec l'eau, natation	Non
Planche à voile	Non
Plongée	Non

Étanchéité plus grande lors d'un usage quotidien

5 atmosphères

Marque sur l'avant ou l'arrière de la montre	5BAR
--	------

Exemple d'usage quotidien

Lavage mains, pluie	Oui
Travail en rapport avec l'eau, natation	Oui
Planche à voile	Non
Plongée	Non

10 atmosphères

Marque sur l'avant ou l'arrière de la montre	10BAR
--	-------

Exemple d'usage quotidien

Lavage mains, pluie	Oui
Travail en rapport avec l'eau, natation	Oui
Planche à voile	Oui
Plongée	Oui

20 atmosphères

Marque sur l'avant ou l'arrière de la montre	20BAR
--	-------

Exemple d'usage quotidien

Lavage mains, pluie	Oui
Travail en rapport avec l'eau, natation	Oui
Planche à voile	Oui
Plongée	Oui

- N'utilisez pas cette montre pour la plongée en scaphandre ou la plongée à bouteille.
- Les montres sans marque WATER RESIST ou WATER RESISTANT à l'arrière de la montre ne sont pas protégées contre les effets de la sueur. Évitez de les utiliser dans des situations où elles peuvent être exposées à une sueur intense ou à une humidité élevée, ou aux éclaboussures directes d'eau.
- Les précautions d'emploi suivantes doivent être prises même dans le cas d'une montre étanche. Sinon l'étanchéité de la montre sera réduite et de la buée peut se former sous le verre.
 - Ne touchez pas à la couronne ni aux boutons quand votre montre est immergée dans l'eau ou mouillée.
 - Évitez de porter votre montre tout en prenant un bain.
 - Ne portez pas votre montre dans une piscine chauffée, un sauna ou tout autre environnement exposé à une température et une humidité élevées.
 - Ne portez pas votre montre tout en vous lavant les mains ou le visage, effectuant un travail domestique ou toute autre tâche exigeant l'emploi de savon ou de détergent.
- Après une immersion dans l'eau de mer, rincez bien votre montre à l'eau douce pour enlever tout le sel et toutes les saletés de la montre.
- Faites remplacer régulièrement les joints de votre montre (environ une fois tous les deux ou trois ans) pour vous assurer de leur étanchéité.
- Un technicien qualifié vérifiera l'étanchéité de votre montre au moment du remplacement de la pile. Le remplacement de la pile exige des instruments spéciaux. Faites toujours remplacer la pile de votre montre par votre revendeur ou un service après-vente agréé CASIO.
- Certaines montres étanches sont vendues avec des bracelets en cuir élégants. Évitez de nager, de laver et d'exercer des activités risquant d'exposer le bracelet en cuir à l'eau.
- De la buée peut se former sous le verre lorsque la montre est exposée à une baisse subite de température. Ceci ne pose aucun problème si la buée disparaît rapidement. La buée sous le verre peut rester plus longtemps en cas de changements subits de température (par exemple, si vous entrez dans une pièce climatisée en été et vous tenez près d'une sortie d'air froid, ou bien si vous sortez d'une pièce chauffée en hiver et touchez la neige avec la montre). Si la buée ne disparaît pas ou si vous remarquez de l'humidité sous le verre, cessez immédiatement d'utiliser votre montre et apportez-la à votre revendeur ou à un service après-vente agréé CASIO.
- L'étanchéité de votre montre a été testée selon la réglementation de l'Organisation internationale de normalisation.

● Bracelet

- Un bracelet trop serré peut causer de la sueur et une irritation cutanée du fait que l'air passe difficilement sous le bracelet. Ne serrez pas trop le bracelet. Il est conseillé de laisser l'espace d'un doigt entre le bracelet et le poignet.
- Le bracelet peut rompre ou se détacher de la montre et les tiges du bracelet se déplacer ou tomber si le bracelet est endommagé, rouillé ou présente d'autres dégradations. La montre peut alors tomber et se perdre, ou bien causer des blessures. Veillez à prendre soin du bracelet et à le garder propre.
- Cessez immédiatement d'utiliser le bracelet si nous notez une des anomalies suivantes : le bracelet a perdu de sa flexibilité, il est fissuré, décoloré, détendu, les tiges de raccordement du bracelet bougent ou tombent, ou toute autre anomalie. Apportez votre montre à votre revendeur ou à un service après-vente agréé CASIO pour la faire contrôler et réparer (à votre charge) ou pour faire remplacer le bracelet (à votre charge).

● Température

- Ne laissez jamais votre montre sur le tableau de bord d'une voiture, près d'un appareil de chauffage ou à un endroit exposé à des températures très élevées. Ne laissez pas non plus votre montre à un endroit exposé à des températures très basses. Les températures extrêmes peuvent entraîner un retard ou une avance de l'heure, un arrêt de la montre ou d'autres problèmes.
- Des problèmes d'affichage LCD peuvent apparaître si vous laissez votre montre longtemps à des températures supérieures à +60 °C (140 °F). L'affichage LCD peut être à peine visible à des températures inférieures à 0 °C (32 °F) et supérieures à +40 °C (104 °F).

● Choc

- Votre montre peut résister aux chocs survenant lors d'un usage quotidien et d'activités modérées, comme les jeux de ballons, le tennis, etc. Mais toute chute ou exposition à un choc violent peut provoquer une panne. Notez que les montres résistantes aux chocs (G-SHOCK, BABY-G, G-MS) peuvent résister aux vibrations fortes, dues par exemple à l'emploi d'une tronçonneuse ou aux activités sportives astreignantes (motocross, etc.).

● Magnétisme

- Les aiguilles des montres analogiques et combinées (analogiques-numériques) sont actionnées par un moteur utilisant la force magnétique. Lorsqu'une montre de ce type est posée près d'un appareil (enceinte, collier magnétique, téléphone cellulaire, etc.) émettant un magnétisme puissant, le mouvement de la montre peut ralentir, accélérer ou s'arrêter, et l'heure ne sera pas indiquée correctement.
- La précision de l'heure peut être affectée si la montre elle-même devient magnétisée. De plus, un magnétisme très puissant (équipement médical, etc.) doit être évité car il peut entraîner des dysfonctionnements de votre montre et endommager les composants électroniques.

● Charge électrostatique

- L'exposition à une charge électrostatique très puissante peut être à l'origine d'une mauvaise indication de l'heure par votre montre. Une charge électrostatique très puissante peut également endommager les composants électroniques de votre montre.
- Une charge électrostatique peut vider momentanément l'afficheur ou faire apparaître une sorte d'arc-en-ciel sur l'afficheur.

● Produits chimiques

- Ne mettez pas votre montre au contact de produits chimiques, tels que les diluants, l'essence, les solvants, les huiles ou les graisses, ainsi que de produits de nettoyage, colles, peintures, médicaments ou produits de beauté contenant ces ingrédients. Le boîtier en résine, le bracelet en résine, le cuir et d'autres pièces pourraient perdre leur couleur ou être endommagés.

● Rangement

- Si vous prévoyez de ne pas utiliser votre montre pendant longtemps, essuyez-la bien de manière à enlever toute la poussière, la sueur et l'humidité, et rangez-la à un endroit frais et sec.

● Pièces en résine

- Si vous laissez la montre longtemps au contact d'objets, ou si vous la laissez longtemps avec d'autres objets alors qu'elle est encore humide, la couleur des pièces en résine peut déteindre sur ces objets ou bien la couleur de ces objets peut déteindre sur les pièces en résine de la montre. Essayez toujours bien votre montre avant de la ranger et assurez-vous qu'elle ne touche aucun objet.
- Votre montre se décolore si vous la laissez longtemps exposée aux rayons du soleil (rayons ultraviolets) et si vous ne la nettoyez pas régulièrement.
- Dans certaines circonstances, un frottement des pièces peintes (force externe intense, frottement constant, choc, etc.) peut entraîner une décoloration de ces pièces.
- Les impressions sur la surface du bracelet peuvent perdre de leur couleur si le bracelet est exposé à un frottement intense.
- La montre peut perdre sa couleur fluorescente si elle reste longtemps mouillée. Essayez la montre dès que possible lorsqu'elle est mouillée.
- Les pièces en résine semi-transparentes peuvent se décolorer au contact de la sueur et de la saleté, de même que si elles restent longtemps exposées à une température et une humidité élevées.
- L'usage quotidien et le stockage à long terme de votre montre peuvent entraîner une détérioration, une rupture ou une déformation des pièces en résine. L'importance de ces dommages dépend des conditions d'utilisation et de stockage.

● Bracelet en cuir

- Si vous laissez votre montre longtemps au contact d'objets, ou si vous la laissez longtemps avec d'autres objets alors qu'elle est encore humide, la couleur du bracelet en cuir peut déteindre sur ces objets ou bien la couleur de ces objets peut déteindre sur le bracelet en cuir. Essayez toujours bien la montre avec un chiffon doux avant de la ranger et assurez-vous qu'elle ne touche aucun objet.
- Le bracelet en cuir perdra de sa couleur si vous le laissez longtemps exposé aux rayons du soleil (rayons ultraviolets) et si vous ne le nettoyez pas régulièrement.

ATTENTION :

Les frottements ou la saleté peuvent causer une coloration ou une décoloration du bracelet en cuir.

● Pièces métalliques

- Même si les pièces métalliques du bracelet sont en acier inoxydable ou plaqué, elle peuvent rouiller si elles ne sont pas nettoyées. Essayez bien la montre avec un chiffon absorbant et doux, puis rangez-la à un endroit bien aéré de manière à ce qu'elle sèche, si ces pièces métalliques sont exposées à de la sueur ou de l'humidité.
- Utilisez une brosse à dents ou un objet similaire pour brosser le métal avec une solution faible d'eau et de détergent neutre et doux ou de l'eau savonneuse. Ensuite, rincez-le à l'eau pour enlever tout le détergent restant et essuyez-le avec un chiffon absorbant doux. Lorsque vous lavez les pièces métalliques, enveloppez le boîtier de la montre avec un film plastique alimentaire pour qu'il n'entre pas en contact avec le détergent ou le savon.

● Bracelet anti-bactérien et anti-odeur

- Les bracelets anti-bactériens et anti-odeur protègent contre les mauvaises odeurs causées par la formation de bactéries due à la sueur, et sont donc plus agréables et hygiéniques. Mais pour qu'ils agissent de manière optimale, ils doivent aussi rester propres. Utilisez un chiffon absorbant doux pour bien enlever la saleté, la sueur et l'humidité. Un bracelet anti-bactérien et anti-odeur prévient le développement d'organismes et de bactéries. Il ne protège pas contre les rougeurs dues à des réactions allergiques, etc.

● Affichage à cristaux liquides

- Sous un certain angle, les caractères affichés peuvent être à peine visibles.

● Montre avec mémoire de données

- Les données enregistrées dans la mémoire de votre montre sont effacées lorsque la pile est vide ou est remplacée, ou bien lorsque la montre est réparée. Notez que CASIO Computer Co., Ltd. décline toute responsabilité quant aux dommages ou pertes résultant de l'effacement de données à la suite d'une panne ou d'une réparation de votre montre, d'un remplacement de la pile, etc. Veuillez à conserver des copies manuscrites des données qui vous semblent importantes.

● Capteurs de la montre

- Une montre à capteurs est un instrument de précision. N'essayez jamais de la démonter. N'essayez jamais d'insérer des objets dans les ouvertures d'un capteur, et veillez à ce que de la saleté, de la poussière ou des matières étrangères ne rentrent pas dans le capteur. Après avoir utilisé votre montre dans l'eau de mer, rincez-la bien à l'eau douce.

Notez que CASIO Computer Co., Ltd. décline toute responsabilité quant aux dommages ou pertes subis par un tiers, ou vous-même, à la suite de l'utilisation ou d'une défaillance de votre montre.

Entretien de la montre

● Prendre soin de sa montre

Souvenez-vous qu'une montre est continuellement au contact de la peau, comme un vêtement. Pour que votre montre reste toujours en bon état de fonctionnement, essuyez fréquemment le boîtier et le bracelet avec un chiffon doux pour enlever toute trace de saleté, sueur, eau et toute autre matière.

- Lorsque votre montre est exposée à l'eau de mer ou à la boue, rincez-la à l'eau claire.
- Pour nettoyer un bracelet métallique ou en résine avec des parties métalliques, utilisez une brosse à dents ou un objet similaire pour brosser le bracelet avec une solution faible d'eau et de détergent neutre et doux ou de l'eau savonneuse. Ensuite, rincez-le à l'eau pour enlever tout le détergent restant et essuyez-le avec un chiffon absorbant doux. Lorsque vous lavez le bracelet, enveloppez le boîtier de la montre avec un film plastique alimentaire pour qu'il n'entre pas en contact avec le détergent ou le savon.
- Si le bracelet est en résine, lavez-le à l'eau et essuyez-le avec un chiffon sec. Notez que parfois des sortes d'empreintes peuvent apparaître sur la surface d'un bracelet en résine. Celles-ci n'ont aucun effet sur la peau ou les vêtements. Essayez le bracelet avec un chiffon pour enlever ces empreintes.
- Épongez l'eau et la sueur sur un bracelet en cuir avec un chiffon doux.
- Ne pas toucher à la couronne, aux boutons ou à la bague rotative pendant un certain temps peut causer des dysfonctionnements. Tournez régulièrement la couronne et la bague rotative et appuyez sur les boutons pour les maintenir en état de fonctionnement.

● Risques dus à un mauvais entretien de la montre

Rouille

- Bien que l'acier de la montre soit très résistant à la rouille, de la rouille peut apparaître si vous ne nettoyez pas la montre lorsqu'elle est sale.
 - La saleté sur votre montre ne permet pas à l'oxygène d'entrer en contact avec le métal et peut causer une rupture de l'oxydation de la surface métallique et la formation de rouille.
- Sous l'effet de la rouille, les pièces métalliques peuvent devenir coupantes et les tiges du bracelet bouger ou tomber. Si vous remarquez de telles anomalies, cessez immédiatement d'utiliser votre montre et apportez-la à votre revendeur ou à un service après-vente agréé CASIO.
- Même si la surface du métal paraît propre, de la sueur et de la rouille dans les interstices peuvent salir les manches de chemise, causer une irritation cutanée et même réduire les performances de la montre.

Usure prématurée

- Laisser de la sueur ou de l'eau sur un bracelet en résine ou une bague rotative, ou ranger la montre à un endroit exposé à une forte humidité peut causer une usure prématurée, des coupures et des fissures.

Irritation cutanée

- Les personnes à la peau sensible ou ayant des problèmes de santé peuvent s'exposer à une irritation cutanée lorsqu'elles portent la montre. Ces personnes doivent maintenir leur bracelet en cuir ou en résine tout particulièrement propre. Si vous deviez remarquer une rougeur ou une irritation, détachez immédiatement votre montre et contactez un dermatologue.

Pile

- La pile rechargeable spéciale utilisée dans votre montre ne doit pas être retirée ou remplacée par l'utilisateur. L'emploi d'un autre type de pile rechargeable que celle prévue pour votre montre peut endommager la montre.
- La pile rechargeable (secondaire) est chargée lorsque le panneau solaire est exposé à la lumière, et elle ne nécessite donc pas de remplacement régulier comme la batterie principale. Notez, cependant, qu'une utilisation prolongée ou les conditions d'exploitation peuvent causer la détérioration de la capacité ou de la capacité de recharge de la pile rechargeable. Si vous sentez que la durée de fonctionnement fournie par la charge est trop courte, contactez votre revendeur ou un centre de service après-vente CASIO.

Avant de commencer...

Cette section offre un aperçu de la montre et présente ses différentes utilisations pratiques.

● Caractéristiques de la montre

● Chargement solaire

La lumière du soleil et la lumière artificielle génèrent de l'électricité qui permet à la montre de fonctionner en charge.

● Réception du signal horaire

La montre reçoit un signal radio contenant des informations relatives à l'heure et l'utilise pour assurer un réglage précis de l'heure.

● Heure mondiale

Vous pouvez afficher l'heure actuelle parmi 29 villes du monde, ainsi que l'heure UTC (temps universel coordonné).

● Alarme

Une alarme retentit chaque fois qu'une heure spécifiée est atteinte.

● Boussole numérique

Vous pouvez utiliser le mode Boussole pour déterminer la direction du nord et vérifier votre position par rapport à une destination.

● Mesure de l'altitude

Vous pouvez utiliser ce mode pour prendre un relevé d'altitude à votre position actuelle.

Vous pouvez enregistrer l'altitude, ainsi que la date et l'heure de la mesure.

Vous pouvez également mesurer le dénivelé entre deux points.

● Mesure de la pression barométrique

Vous pouvez afficher les tendances de la pression barométrique actuelle, ce qui vous permet de surveiller les variations de pression significatives.

● Mesure de la température

La montre peut être utilisée pour effectuer des relevés de la température actuelle.

● Affichage des enregistrements d'altitude

Vous pouvez afficher ou supprimer des enregistrements de mesure de l'altitude.

● Chronomètre

Vous pouvez utiliser le chronomètre pour mesurer une durée de 24 heures maximum, en centièmes de seconde (1/100 s) comme unité.

● Minuterie

Commence le compte à rebours à partir de l'heure de départ que vous avez indiquée. Une alarme retentit lorsque le compte à rebours atteint zéro.

Important !

- Cette montre n'est pas un instrument de mesure à usage spécifique. Les relevés de mesure sont destinés à un usage général uniquement.
- Si vous utilisez la boussole numérique de cette montre pour des randonnées difficiles, des marches en montagne ou d'autres activités, emportez toujours une autre boussole pour confirmer les relevés. Si les relevés obtenus à l'aide de la boussole numérique de cette montre diffèrent de ceux de l'autre boussole, effectuez un étalonnage à 2 points de la boussole numérique pour obtenir des relevés plus précis.
 - Il ne sera pas possible d'effectuer des relevés de direction ou d'étalonner la boussole numérique si la montre se trouve à proximité d'un aimant permanent (accessoire magnétique, etc.), d'objets métalliques, de câbles à haute tension, de fils électriques ou d'appareils ménagers électriques (téléviseurs, ordinateurs, téléphones portables, etc.).

🔗 Boussole numérique

- Le mode Altimètre de la montre calcule et affiche une altitude relative basée sur les relevés de pression barométrique effectués par le capteur de pression. De ce fait, les valeurs d'altitude affichées par la montre peuvent être différentes de l'élévation actuelle et/ou de l'élévation au niveau de la mer indiquée pour la zone où vous vous trouvez. Un étalonnage régulier de la montre sur l'altitude locale (élévation) est recommandé.

🔗 Mesure de l'altitude

Remarque

- Les illustrations figurant dans ce guide d'utilisation sont destinées à faciliter la compréhension. Ces illustrations peuvent légèrement différer de l'élément qu'elles représentent.

Guide général

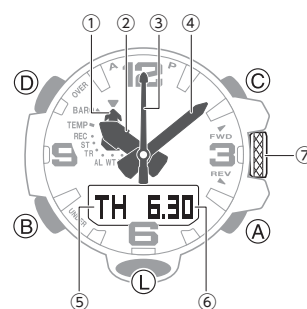

- ① Aiguille de mode
- ② Aiguille des heures
- ③ Trotteuse
- ④ Aiguille des minutes
- ⑤ Jour de la semaine
- ⑥ Mois, jour
- ⑦ Couronne

Bouton A

Appuyez sur ce bouton dans le mode Indication de l'heure pour passer en mode Altimètre.

Bouton B

Chaque pression permet de basculer entre les modes de la montre.

Maintenez ce bouton enfoncé pendant au moins deux secondes dans n'importe quel mode pour revenir au mode Indication de l'heure.

Bouton C

Appuyez sur ce bouton dans le mode Indication de l'heure pour passer en mode Boussole.

Bouton D

Appuyez sur ce bouton dans le mode Indication de l'heure pour passer d'un affichage à l'autre.

Bouton L

Appuyez sur ce bouton pour activer l'éclairage.

Cadrons et indicateurs d'affichage

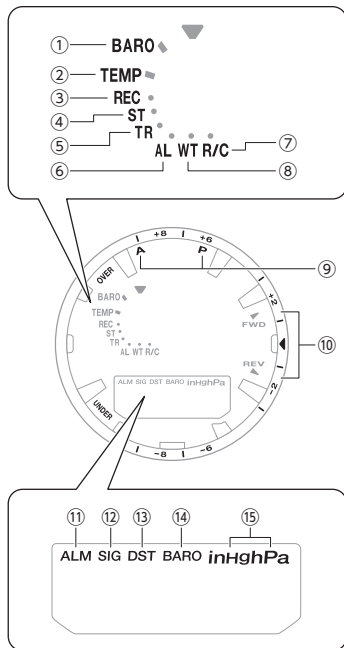

- ① En mode Baromètre, l'aiguille du mode pointe sur [BARO].
- ② En mode Thermomètre, l'aiguille du mode pointe sur [TEMP].
- ③ En mode Rappel d'enregistrement d'altitude, l'aiguille du mode pointe sur [REC].
- ④ En mode Chronomètre, l'aiguille du mode pointe sur [ST].
- ⑤ En mode Minuterie, l'aiguille du mode pointe sur [TR].
- ⑥ En mode Alarme, l'aiguille du mode pointe sur [AL].
- ⑦ En mode Réception, l'aiguille du mode pointe sur [R/C].
- ⑧ En mode Heure mondiale, l'aiguille du mode pointe sur [WT].

- ⑨ Avec l'indication de l'heure sur 12 heures, la trotteuse pointe sur [A] pour les heures du matin (a.m.) et sur [P] pour les heures de l'après-midi (p.m.).
- ⑩ La trotteuse indique la variation de pression barométrique et le dénivelé.
- ⑪ S'affiche lorsqu'une alarme est activée.
- ⑫ Apparaît lorsque le signal sonore horaire est activé.
- ⑬ S'affiche lorsque l'heure indiquée est l'heure d'été.
- ⑭ S'affiche lorsque la fonction Indications de variation de la pression barométrique est activée.
- ⑮ Indique l'unité de mesure de la pression barométrique.

Navigation entre les modes

Votre montre dispose des modes indiqués ci-dessous.

- Pour revenir au mode Indication de l'heure depuis n'importe quel autre mode, maintenez le bouton (B) enfoncé pendant au moins deux secondes.

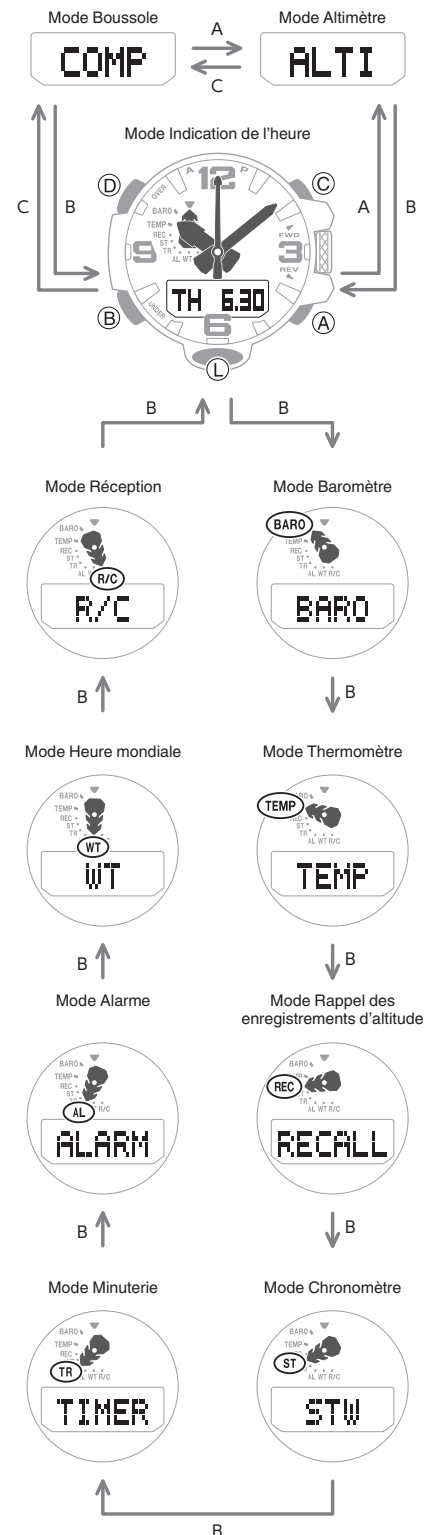

Utilisez les boutons indiqués dans l'illustration ci-dessus pour accéder aux différents modes.

Présentation des modes

● Mode Indication de l'heure

Dans ce mode, l'affichage numérique indique le jour de la semaine, le mois et le jour actuels. Vous pouvez également utiliser le bouton (D) pour faire défiler les éléments indiqués ci-dessous.

- Graphique de pression barométrique, mois, jour
- Heure, minute, seconde

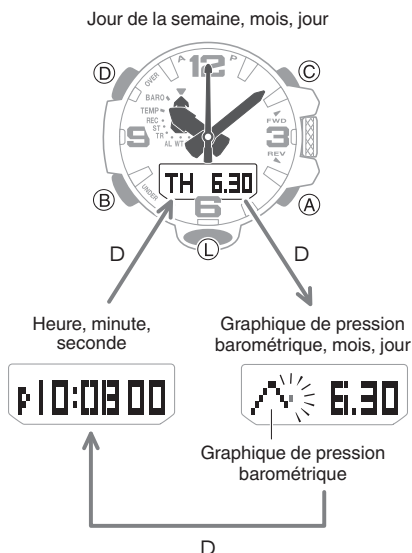

● Mode Altimètre

Utilisez ce mode pour obtenir un relevé d'altitude pour votre localisation actuelle.

🔗 Mesure de l'altitude

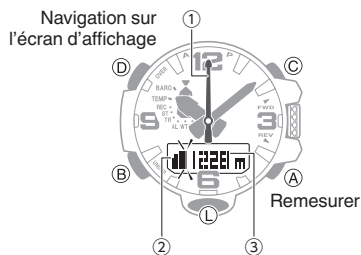

- ① Dénivelé/indication des secondes de l'heure actuelle
- ② Graphique d'altitude
- ③ Altitude

● Mode Boussole

Utilisez ce mode pour vous repérer et pour obtenir des relevés d'angle de direction.

🔗 Boussole numérique

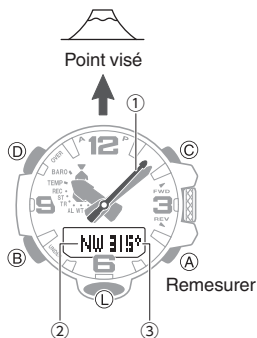

- ① Indication du nord
- ② Relèvement à 12 heures
- ③ Angle de relèvement à 12 heures

● Mode Baromètre

Utilisez ce mode pour obtenir des relevés de pression barométrique à votre emplacement actuel.

🔗 Mesure de la pression barométrique

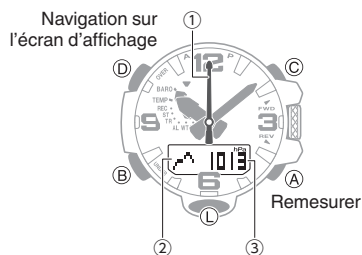

- ① Variation de pression barométrique/indication des secondes de l'heure actuelle
- ② Graphique de pression barométrique
- ③ Pression barométrique

● Mode Thermomètre

Utilisez ce mode pour obtenir des relevés de la température à votre emplacement actuel.

🔗 Mesure de la température

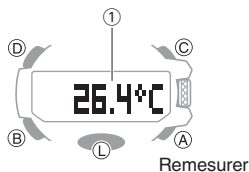

- ① Température

● Mode Rappel des enregistrements d'altitude

Utilisez ce mode pour afficher des enregistrements d'altitude.

🔗 Affichage des enregistrements d'altitude

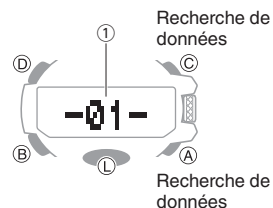

- ① Numéro de l'enregistrement affiché la dernière fois que le mode Rappel des enregistrements d'altitude a été utilisé

● Mode Chronomètre

Utilisez ce mode pour mesurer le temps écoulé.

🔗 Chronomètre

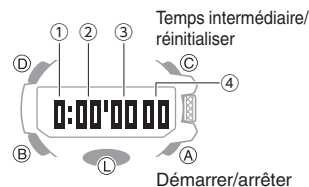

- ① Heures du chronomètre
- ② Minutes du chronomètre
- ③ Secondes du chronomètre
- ④ Chronomètre : 1/100 de seconde

● Mode Minuterie

Utilisez ce mode pour activer un compte à rebours à partir de l'heure de départ que vous souhaitez.

🔗 Minuterie

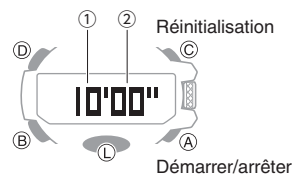

- ① Minutes de la minuterie
- ② Secondes de la minuterie

● Mode Alarme

La montre émet un signal sonore lorsque l'heure d'une alarme est atteinte.

🔊 Alarme

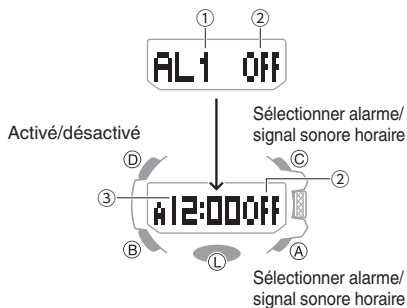

- ① Numéro d'alarme
- ② État de l'alarme ou du signal sonore horaire (activé/désactivé)
- ③ Heure/minute de l'alarme

● Mode Heure mondiale

Vous pouvez afficher l'heure actuelle de 29 villes et fuseaux UTC (temps universel coordonné).

🌐 Heure mondiale

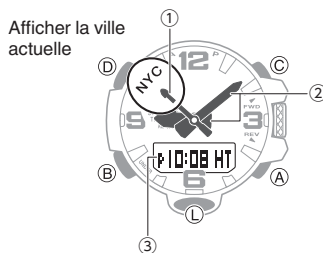

- ① Codes de ville (codes d'heure mondiale)
- ② Ville pour l'heure mondiale actuelle
- ③ Heure de la ville de résidence

● Mode Réception

Avec ce mode, vous pouvez recevoir un signal horaire manuellement.

🔊 Réglage de l'heure à l'aide d'un signal horaire



- ① Indicateur de niveau de réception

Utilisation de la couronne

La couronne de la montre est de type vis. Pour utiliser la couronne, vous devez d'abord la tourner vers vous (vers la gauche) pour la desserrer.

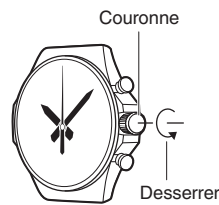

Important !

- Pour éviter la perte d'étanchéité et/ou les dommages dus aux impacts, assurez-vous de bien visser la couronne en la tournant vers le haut tout en la poussant.

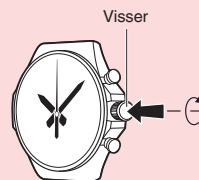

- Lorsque vous poussez sur la couronne, veillez à ne pas appuyer trop fort.

● Avance rapide/retour rapide

Après avoir tiré sur la couronne, tournez-la rapidement dans l'une ou l'autre direction pour démarrer une opération d'avance rapide ou de retour rapide. Si vous tournez à nouveau rapidement la couronne lorsqu'une opération d'avance rapide est en cours, vous en augmentez encore la vitesse.

● Arrêt de l'opération d'avance rapide/retour rapide

Tournez la couronne dans le sens inverse de l'opération en cours ou appuyez sur n'importe quel bouton.

Remarque

- Si vous n'effectuez aucune opération pendant environ deux minutes après avoir tiré sur la couronne, les opérations de couronne seront automatiquement désactivées. Dans ce cas, poussez sur la couronne, puis tirez à nouveau dessus.

Masquage des aiguilles

Le décalage des aiguilles permet de faciliter la consultation des informations affichées.

1. Tout en maintenant le bouton (L) enfoncé, appuyez sur (B).

Les aiguilles analogiques sont masquées, facilitant ainsi la consultation des informations affichées.

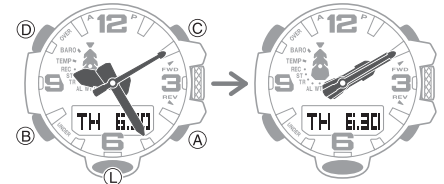

2. Pour remettre les aiguilles en mode Indication de l'heure, appuyez sur les boutons (A), (B), (C) ou (D).

Remarque

- Si vous laissez les aiguilles de la montre dans ces positions sans effectuer aucune opération pendant environ dix secondes, elles reprennent automatiquement leur position d'indication de l'heure normale.

Chargement

Cette montre est alimentée par une pile rechargeable (secondaire) chargée par un panneau solaire. Le panneau solaire est intégré à l'écran de la montre, et de l'énergie est produite chaque fois que l'écran est exposé à la lumière.

● Charge de la montre

Lorsque vous ne portez pas la montre, placez-la à un endroit où elle est exposée à une source de lumière vive.

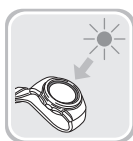

Lorsque vous portez la montre, assurez-vous que la manche de votre vêtement ne bloque pas la lumière et que l'écran (panneau solaire) de la montre est bien exposé. L'efficacité de la production d'énergie est réduite même lorsque l'écran de la montre n'est que partiellement masqué.

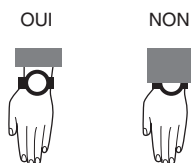

Important !

- Selon l'intensité lumineuse et les conditions locales, la montre peut devenir chaude lorsqu'elle est exposée à la lumière pour charger. Veillez à ne pas vous brûler une fois la charge terminée. Évitez également de charger la montre à des températures élevées, comme dans les conditions suivantes :
 - Sur le tableau de bord d'un véhicule garé en plein soleil
 - À proximité d'une ampoule à incandescence ou d'une autre source de chaleur
 - En plein soleil ou à des endroits très chauds pendant de longues périodes
- L'écran peut devenir noir (ou blanc selon le type de LCD) en cas de températures très élevées. Il s'agit d'un phénomène temporaire, et l'écran retrouve son aspect normal à des températures plus basses.

● Vérification du niveau de charge

Un indicateur affiche le niveau de charge de la montre lorsque vous passez en mode Indication de l'heure.

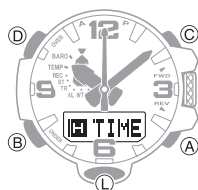

- L'écran indique les niveaux de charge 4 et 5, même si la montre n'est pas en mode Indication de l'heure.

Niveau de charge 1 : Bon

Toutes les fonctions sont activées.



Niveau de charge 2 : Bon

Toutes les fonctions sont activées.



Niveau de charge 3 : Bas

Les fonctions suivantes sont désactivées. De plus, la trotteuse avance par intervalles de deux secondes.

- Réception du signal horaire
- Mesures de direction, d'altitude, de pression barométrique, de température
- Éclairage de l'écran
- Sons (alarmes, etc.)

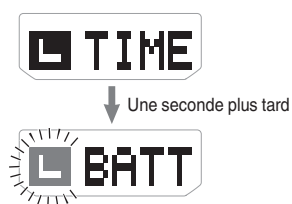

Niveau de charge 4 : Bas

La charge de la pile est inférieure au niveau 3 et toutes les fonctions sont désactivées. De plus, toutes les aiguilles sont arrêtées.

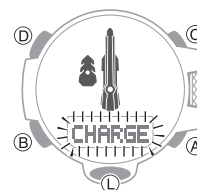

Niveau de charge 5 : Pile déchargée

Toutes les aiguilles sont arrêtées et l'écran numérique est vide. Les données de la mémoire sont perdues et les réglages d'usine par défaut de la montre sont rétablis.

Important !

- Si le niveau de la batterie est faible ou si la batterie est déchargée, exposez l'écran (panneau solaire) à la lumière dès que possible.

Remarque

- Si [RECOVER] clignote sur l'écran, cela signifie que toutes les fonctions sont désactivées suite à une baisse momentanée du niveau de charge de la pile.
- Si le cadran de la montre est exposé à la lumière une fois la batterie déchargée, l'indicateur [CHARGE] s'affiche. Ceci indique que la charge a commencé.

● Temps de charge indicatifs

Le tableau suivant fournit des indications concernant les temps de charge approximatifs.

Temps de charge requis pour un jour d'utilisation

Luminosité (lux)	Temps de charge approximatif
50 000	8 minutes
10 000	30 minutes
5 000	48 minutes
500	8 heures

Temps requis pour atteindre le prochain niveau de charge

- Journée ensoleillée, à l'extérieur (50 000 lux)

Batterie déchargée → Niveau de charge moyen	3 heures
Niveau de charge moyen → Niveau de charge élevé	22 heures
Niveau de charge élevé → Batterie pleine	6 heures

- Journée ensoleillée, à proximité d'une fenêtre (10 000 lux)

Batterie déchargée → Niveau de charge moyen	7 heures
Niveau de charge moyen → Niveau de charge élevé	84 heures
Niveau de charge élevé → Batterie pleine	23 heures

- Temps nuageux, à proximité d'une fenêtre (5 000 lux)

Batterie déchargée → Niveau de charge moyen	10 heures
Niveau de charge moyen → Niveau de charge élevé	136 heures
Niveau de charge élevé → Batterie pleine	37 heures

- Éclairage fluorescent à l'intérieur (500 lux)

Batterie déchargée → Niveau de charge moyen	119 heures
Niveau de charge moyen → Niveau de charge élevé	-
Niveau de charge élevé → Batterie pleine	-

Remarque

- Le temps de charge réel dépend de l'environnement de charge local.

● Fonction d'économie d'énergie

Si vous laissez la montre dans un endroit sombre pendant environ une heure entre 22 heures et 6 heures, l'écran s'éteint et la montre passe en mode Économie d'énergie Niveau 1. Si vous laissez la montre dans un endroit sombre pendant six ou sept jours, elle passe en mode Économie d'énergie Niveau 2.

Économie d'énergie Niveau 1 :

La trotteuse s'arrête sur le 12 du cadran et l'écran numérique s'éteint afin d'économiser l'énergie.

Économie d'énergie Niveau 2 :

Les aiguilles s'arrêtent et l'affichage numérique s'éteint pour économiser l'énergie. Toutes les fonctions sont désactivées.

Récupération depuis le mode Économie d'énergie

Effectuez l'une des opérations suivantes pour quitter le mode Économie d'énergie :

- Appuyez sur n'importe quel bouton.
- Exposez la montre à une source de lumière vive.
- Déclenchez l'éclairage automatique en orientant la montre vers votre visage.

Remarque

- La montre n'entrera pas en mode Économie d'énergie dans les cas suivants :
 - En mode Chronomètre
 - En mode Minuterie
 - Pendant que l'indicateur de variation de la pression barométrique est affiché
- Vous pouvez activer ou désactiver le mode Économie d'énergie.
 - 🔗 [Configuration des réglages de la fonction d'économie d'énergie](#)
- Notez que la montre peut également passer en mode Économie d'énergie si votre manche bloque la lumière lorsque vous la portez.

Éclairage du cadran dans l'obscurité

Il est possible d'éclairer l'écran de la montre pour en permettre la lecture dans l'obscurité.

● Éclairage manuel de l'écran

Appuyer sur (L) active l'éclairage.

- L'éclairage s'éteint automatiquement si une alarme commence à sonner ou si vous effectuez une opération avec la couronne.
- L'éclairage ne s'allume pas si une opération de réception de signal ou une opération de mouvement de la main est en cours. De même, l'éclairage peut ne pas s'allumer lorsqu'un capteur effectue une mesure.

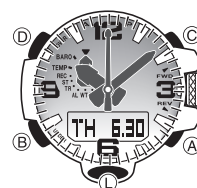

● Éclairage de l'écran lorsque l'éclairage automatique est activé

Si l'éclairage automatique est activé, l'écran s'éclaire automatiquement lorsque la montre est positionnée à un angle de 40 degrés ou plus.

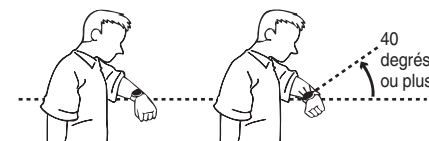

Important !

- L'éclairage automatique risque de ne pas fonctionner correctement si la montre est inclinée à un angle horizontal de 15 degrés ou plus par rapport à la position horizontale, comme indiqué dans l'illustration ci-dessous.



- Un champ magnétique ou une charge électrostatique peuvent interférer avec le bon fonctionnement de l'éclairage automatique. Si cela se produit, essayez de baisser votre bras et de l'incliner à nouveau vers votre visage.
- Si vous déplacez la montre, il se peut que vous entendiez un léger cliquetis. Cela est dû à l'interrupteur de l'éclairage automatique, qui détermine l'orientation actuelle de la montre. Cela n'indique pas un dysfonctionnement.

Remarque

- L'éclairage automatique est désactivé si l'une des conditions suivantes existe :
 - Retentissement d'une alarme, d'une alerte de minuteur, ou tout autre signal sonore
 - Lorsqu'une aiguille est en mouvement
 - Lorsque la montre est en mode Boussole
 - Lorsqu'une opération de réception de signal horaire est en cours

● Configuration de l'éclairage automatique

Vous pouvez activer ou désactiver le mode Éclairage automatique comme vous le souhaitez.

1. Activez le mode Indication de l'heure.
[Navigation entre les modes](#)
2. Tirez sur la couronne.
 Cela fait clignoter [CITY] sur l'écran et la trotteuse se déplace sur la ville de résidence actuelle.

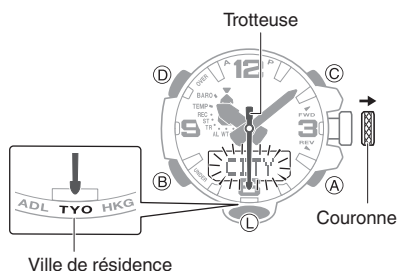

3. Appuyez trois fois sur le bouton (B).
 [AUTO] s'affiche sur l'écran et [ON] ou [OFF] clignote.

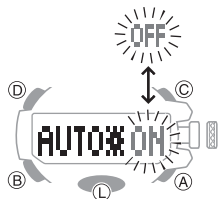

4. Faites tourner la couronne pour activer ou désactiver l'éclairage automatique.
5. Poussez sur la couronne afin de terminer le réglage.

Remarque

- Si vous n'effectuez aucune opération pendant environ deux minutes après avoir tiré sur la couronne, les opérations de couronne seront automatiquement désactivées. Dans ce cas, poussez sur la couronne, puis tirez à nouveau dessus.

● Réglage de la durée de l'éclairage

Vous pouvez sélectionner 1,5 ou 3 secondes comme durée d'illumination.

1. Activez le mode Indication de l'heure.
[Navigation entre les modes](#)
2. Tirez sur la couronne.
 Cela fait clignoter [CITY] sur l'écran et la trotteuse se déplace sur la ville de résidence actuelle.

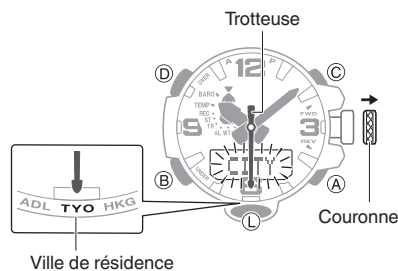

3. Appuyez quatre fois sur le bouton (B).
 [LIGHT] s'affiche sur l'écran et [1] ou [3] clignote.
4. Faites tourner la couronne pour sélectionner la durée de l'éclairage.
 [1] : éclairage pendant 1,5 seconde
 [3] : éclairage pendant 3 secondes

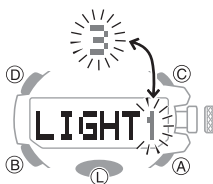

5. Poussez sur la couronne afin de terminer le réglage.

Remarque

- Si vous n'effectuez aucune opération pendant environ deux minutes après avoir tiré sur la couronne, les opérations de couronne seront automatiquement désactivées. Dans ce cas, poussez sur la couronne, puis tirez à nouveau dessus.

Réglage de l'heure

Votre montre peut recevoir des signaux d'étalonnage de l'heure et régler la date et l'heure.

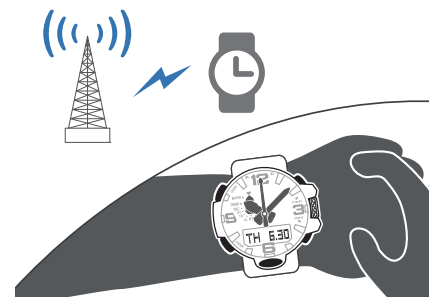

Réglage de l'heure à l'aide d'un signal horaire

Présentation

Le jour et l'heure paramétrés sur la montre peuvent être configurés selon un signal d'étalonnage de l'heure reçu.

Important !

- Pour permettre un réglage correct de l'heure actuelle en fonction de la réception du signal d'étalonnage de l'heure, vous devez spécifier la zone d'utilisation de la montre.
[Spécification d'une ville de résidence](#)

Remarque

- Les zones où la réception de signaux horaires est prise en charge sont limitées. Lorsque vous utilisez la montre dans une zone où la réception du signal d'étalonnage de l'heure n'est pas possible, réglez l'heure et le jour manuellement.
[Utilisation de la montre pour régler l'heure](#)

Emplacement adapté pour la réception du signal

Un signal d'étalonnage de l'heure peut être reçu lorsque la montre se trouve à proximité d'une fenêtre.

- Placez la montre de telle sorte que l'index 12 heures soit face à la fenêtre.
- Tenez les objets métalliques éloignés de la montre.
- Ne déplacez pas la montre.
- N'effectuez aucune opération sur la montre.

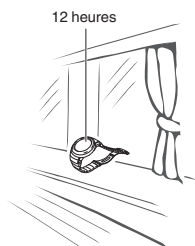

Remarque

- Vous pouvez rencontrer des problèmes de réception du signal d'étalonnage de l'heure dans les conditions suivantes :
 - entre des bâtiments ou à proximité de bâtiments ;
 - dans un véhicule en mouvement ;
 - à proximité d'appareils ménagers, de machines de bureau, de téléphones portables, etc. ;
 - sur un site de construction, dans un aéroport ou à tout autre emplacement où des interférences radio se produisent ;
 - à proximité de lignes à haute tension ;
 - dans les zones montagneuses ou derrière une montagne.

Portée de réception du signal horaire

● Japon (JJY)

Au Japon, les stations radio de signaux horaires se situent sur le mont Otakadoya à Fukushima et le mont Hagane à Fukuoka/Saga.

La portée de réception des signaux horaires japonais est d'environ 1 000 km à partir de chaque station de transmission.

● Chine (BPC)

En Chine, la station radio du signal horaire se situe à Shangqiu, dans la province du Henan. La portée de réception du signal horaire chinois est d'environ 1 500 km à partir de la station de transmission.

● États-Unis (WWVB)

Aux États-Unis, la station radio du signal horaire se situe à fort Collins, Colorado. La portée de réception du signal horaire américain est d'environ 3 000 km à partir de la station de transmission.

● Royaume-Uni (MSF)/Allemagne (DCF77)

Au Royaume-Uni, la station de radio du signal horaire se situe à Anthorn, Cumbria.

En Allemagne, la station de radio du signal horaire se situe à Mainflingen, au sud-est de Francfort.

La portée de réception des signaux horaires britanniques et allemands est d'environ 1 500 km à partir de chaque station de transmission.

Remarque

- Même si vous vous trouvez dans la portée de réception normale d'un signal d'étalonnage de l'heure, la réception peut être rendue impossible par les facteurs suivants : géographie, météo, saison, heure de la journée, interférences d'appareils sans fil.
- Un signal d'étalonnage de l'heure ne peut pas être reçu si la ville sélectionnée comme ville de résidence ne prend pas en charge la réception du signal.

Réception automatique du signal d'étalonnage de l'heure

Une opération de réception automatique du signal d'étalonnage de l'heure est effectuée et l'heure et le jour sont réglés entre minuit et 5 h 00. Une fois qu'une opération de réception du signal est réussie, aucune autre opération de réception automatique ne sera effectuée ce jour-là.

1. Placez la montre à proximité d'une fenêtre ou d'un autre lieu adapté à la réception du signal.
 - [RC !] s'affiche sur l'écran lorsque la réception du signal horaire est en cours.
 - Lorsqu'une opération de réception réussit, la montre ajuste automatiquement ses réglages d'heure et de date actuels, puis elle repasse en mode Indication de l'heure.

Remarque

- La réception prend entre deux et 10 minutes environ. Elle peut prendre jusqu'à 20 minutes.

Activation et désactivation de la réception automatique

Vous pouvez arrêter la réception automatique en désactivant le réglage Réception automatique.

Remarque

- Bien que le réglage Ville d'origine soit un réglage permettant la réception du signal horaire, vous pouvez activer ou désactiver la réception automatique selon vos besoins.
 - [Portée de réception du signal horaire](#)

1. Activez le mode Réception.
 - [Navigation entre les modes](#)
2. Tirez sur la couronne.

[AUTORC] s'affiche sur l'écran et [ON] ou [OFF] clignote.

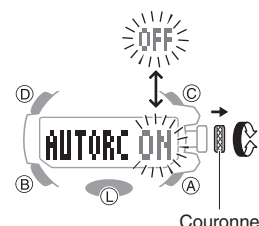

3. Faites tourner la couronne pour activer ou désactiver la réception automatique.
4. Poussez sur la couronne afin de terminer le réglage.

Remarque

- Si vous n'effectuez aucune action durant environ trois minutes pendant l'activation ou la désactivation de la réception automatique, la montre repasse automatiquement en mode Indication de l'heure.
- Si vous n'effectuez aucune opération pendant environ deux minutes après avoir tiré sur la couronne, les opérations de couronne seront automatiquement désactivées. Dans ce cas, poussez sur la couronne, puis tirez à nouveau dessus.

Réception manuelle du signal d'étalonnage de l'heure

1. Placez la montre à proximité d'une fenêtre ou à un autre endroit adapté à la réception du signal.
2. Activez le mode Réception.
[Navigation entre les modes](#)
3. Maintenez le bouton (A) enfoncé pendant au moins deux secondes jusqu'à ce que [RC !] s'affiche sur l'écran.

Cela vous indique que l'opération de réception a débuté. Lorsque l'opération de réception est terminée, l'heure et le jour de la montre sont réglés en conséquence.



Indicateur de niveau de réception

- L'indicateur de niveau indique le niveau de signal ([L1], [L2], [L3]) lorsqu'une opération de réception est en cours.

[Indicateur de niveau de réception](#)

Remarque

- L'opération de réception prend entre deux et 10 minutes environ. Elle peut prendre jusqu'à 20 minutes.
- La réception du signal d'étalonnage de l'heure est meilleure de nuit que de jour.

Indicateur de niveau de réception

Lorsqu'une opération de réception est en cours, son état actuel s'affiche à l'écran comme indiqué ci-dessous. Utilisez l'indicateur de niveau pour trouver une zone de réception stable.



Indicateur de niveau de réception



Remarque

- Les conditions de réception du signal horaire prennent environ 10 secondes pour se stabiliser.
- Les conditions de réception sont influencées par les conditions météorologiques, l'heure de la journée, le milieu environnant, etc.

Vérification du résultat du dernier réglage de l'heure

1. Activez le mode Réception.

[Navigation entre les modes](#)

Affiche la date et l'heure de la dernière opération de réception réussie.

Dernière heure de réception

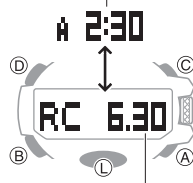

Dernière date de réception

Précautions relatives à la réception du signal

- Lorsque la montre est incapable de régler son heure en fonction d'un signal d'étalonnage pour une raison quelconque, la précision moyenne de la montre est de ± 15 secondes par mois.
- Notez que le processus de décodage interne effectué par la montre lorsqu'elle reçoit un signal peut provoquer un léger décalage de l'heure (de moins d'une seconde).
- La réception du signal d'étalonnage de l'heure n'est pas possible dans les conditions suivantes :
 - Lorsque le niveau de charge de la pile est faible
 - Dans tous les modes à l'exception du mode Indication de l'heure
 - Lorsque la montre est en mode Économie d'énergie Niveau 2
 - Lorsque la prise de relevés de direction, de pression barométrique, de température ou d'altitude est en cours
 - Lorsque l'indicateur de variation de la pression barométrique est activé
 - Lorsqu'un compte à rebours de minuterie est en cours.
 - Lorsque la réception du signal horaire est impossible dans la zone de la ville de résidence désignée
 - Lorsque la montre se situe en dehors de la plage de réception du signal horaire
- Lorsque l'opération de réception réussit, l'heure et/ou le jour sont réglés automatiquement. L'heure d'été n'est pas appliquée correctement dans les cas suivants :
 - lorsque la date et l'heure de début de l'heure d'été, la date et l'heure de fin de l'heure d'été ou d'autres règles sont modifiées par les autorités
- Depuis janvier 2021, la Chine n'a plus d'heure d'été. Si la Chine adopte l'heure d'été à l'avenir, l'heure affichée par la montre pour la Chine peut ne pas être correcte.

Utilisation de la montre pour régler l'heure

Si, pour une raison quelconque, vous ne pouvez pas utiliser la réception du signal horaire pour régler l'heure actuelle, vous pouvez régler manuellement la date, l'heure et la ville de résidence en utilisant les boutons de la montre.

● Spécification d'une ville de résidence

Appliquez la procédure décrite dans cette section pour sélectionner une ville à utiliser comme ville de résidence. Si vous vous trouvez dans une zone qui observe l'heure d'été, vous pouvez également activer ou désactiver l'heure d'été.

1. Activez le mode Indication de l'heure.

[Navigation entre les modes](#)

2. Tirez sur la couronne.

Cela fait clignoter [CITY] sur l'écran et la trotteuse se déplace sur la ville de résidence actuelle.

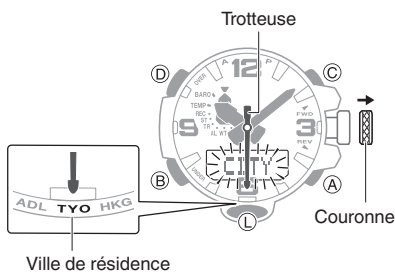

3. Faites tourner la couronne pour déplacer la trotteuse vers le code de la ville que vous souhaitez définir comme ville de résidence.

- Pour plus d'informations sur les codes de ville, consultez les informations ci-dessous.

[Tableau des villes](#)

4. Appuyez sur le bouton (B).

5. Faites tourner la couronne pour sélectionner un réglage d'heure d'été.

En faisant tourner la couronne, les éléments de réglage indiqués ci-dessous défilent.

- [AUTO]
La montre passe automatiquement de l'heure standard à l'heure d'été.
- [OFF]
La montre indique toujours l'heure standard.
- [ON]
La montre indique toujours l'heure d'été.



6. Poussez sur la couronne afin de terminer le réglage.

Remarque

- Si vous n'effectuez aucune opération pendant environ deux minutes après avoir tiré sur la couronne, les opérations de couronne seront automatiquement désactivées. Dans ce cas, poussez sur la couronne, puis tirez à nouveau dessus.
- Le réglage de l'heure d'été [AUTO] est valide lorsque la ville de résidence de la montre se trouve dans une zone où un signal horaire peut être reçu.

● Réglage de l'heure et de la date

Vous pouvez suivre la procédure suivante pour régler l'heure et la date lorsque vous utilisez la montre dans un endroit où la réception du signal n'est pas possible.

Important !

- Si vous utilisez la montre dans une zone où des opérations de réception de signal sont possibles, nous vous recommandons de régler l'heure et la date à l'aide du signal horaire.
- Configurez le réglage Ville de résidence avant de modifier les réglages actuels de l'heure et de la date.

[Spécification d'une ville de résidence](#)

1. Activez le mode Indication de l'heure.

[Navigation entre les modes](#)

2. Tirez sur la couronne.

Cela fait clignoter [CITY] sur l'écran et la trotteuse se déplace sur la ville de résidence actuelle.

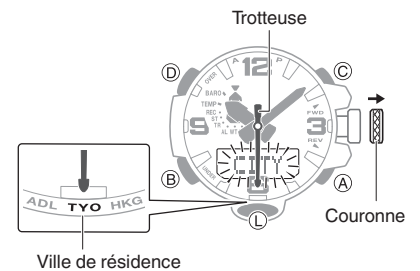

3. Appuyez sur le bouton (D).

[HOUR-MIN] clignote alors sur l'écran.

- Vous pouvez voir si l'heure correspond à celles du matin (a.m.) ([A]) ou de l'après-midi (p.m.) ([P]) en vérifiant la position de la trotteuse.

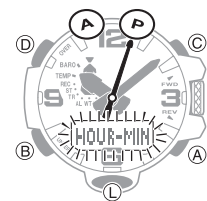

4. Tournez la couronne pour modifier le réglage des minutes.

- Appuyez sur le bouton (B).
[HOUR] clignote alors sur l'écran.
- Tournez la couronne pour modifier le réglage de l'heure.
- Appuyez sur le bouton (B).
Le réglage de l'année en cours clignote alors sur l'écran.
- Tournez la couronne pour modifier le réglage de l'année.

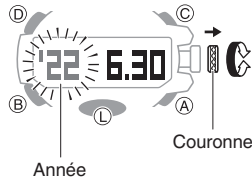

- Appuyez sur le bouton (B).
Le mois et le jour clignotent alors sur l'écran.
- Tournez la couronne pour modifier le réglage du jour et du mois.

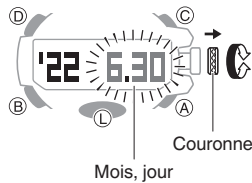

- Pour terminer le réglage, poussez sur la couronne lorsqu'un signal sonore indiquant la minute pile retentit.

Remarque

- Si vous n'effectuez aucune opération pendant environ deux minutes après avoir tiré sur la couronne, les opérations de couronne seront automatiquement désactivées. Dans ce cas, poussez sur la couronne, puis tirez à nouveau dessus.

● Basculement entre le mode Indication de l'heure 12 heures et 24 heures

L'heure peut être affichée au format 12 heures ou 24 heures.

- Activez le mode Indication de l'heure.
[Navigation entre les modes](#)

- Tirez sur la couronne.

Cela fait clignoter [CITY] sur l'écran et la trotteuse se déplace sur la ville de résidence actuelle.

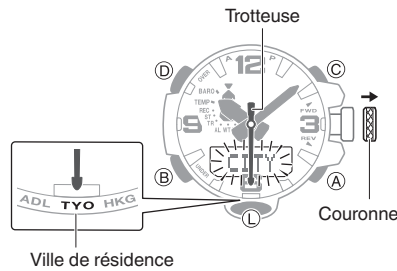

- Appuyez cinq fois sur le bouton (B).

L'icône [12H] ou [24H] clignote alors sur l'écran.



- Tournez la couronne pour sélectionner [12H] (indication de l'heure sur 12 heures) ou [24H] (indication de l'heure sur 24 heures).

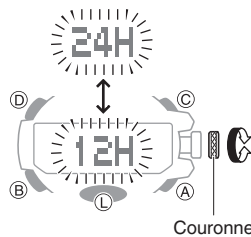

- Poussez sur la couronne afin de terminer le réglage.

Remarque

- Si vous n'effectuez aucune opération pendant environ deux minutes après avoir tiré sur la couronne, les opérations de couronne seront automatiquement désactivées. Dans ce cas, poussez sur la couronne, puis tirez à nouveau dessus.

Heure mondiale

Vous pouvez afficher l'heure actuelle de 29 villes et fuseaux UTC (temps universel coordonné).

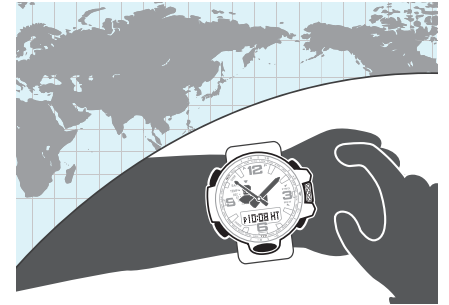

Vérification de l'heure mondiale

- Activez le mode Heure mondiale.

[Navigation entre les modes](#)

[WT] s'affiche alors pendant environ une seconde. Ensuite, les aiguilles des heures et des minutes indiquent l'heure actuelle dans votre ville pour l'heure mondiale. À ce stade, la trotteuse pointe sur le code de votre ville pour l'heure mondiale.

- L'écran numérique indique l'heure actuelle dans votre ville de résidence.
- Pour vérifier si l'heure actuelle dans votre ville pour l'heure mondiale est celle de début (a.m.) ou de fin (p.m.) de journée, appuyez sur le bouton (A). La trotteuse se déplacera alors sur [A] (a.m.) ou sur [P] (p.m.). Au bout de trois secondes, la trotteuse indique à nouveau les secondes.
- Pour déplacer la trotteuse sur la ville actuellement sélectionnée, appuyez sur le bouton (D). Au bout de trois secondes, la trotteuse indique à nouveau les secondes.

Codes de ville (codes d'heure mondiale)

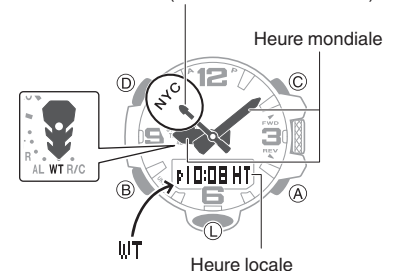

Spécification d'une ville pour l'heure mondiale

Utilisez la procédure décrite dans cette section pour sélectionner une ville pour l'heure mondiale. Si vous vous trouvez dans une zone qui observe l'heure d'été, vous pouvez également activer ou désactiver l'heure d'été.

1. Activez le mode Heure mondiale.
[Navigation entre les modes](#)

2. Tirez sur la couronne.

Cela fait clignoter [CITY] sur l'écran et la trotteuse se déplace sur la ville de résidence actuelle.

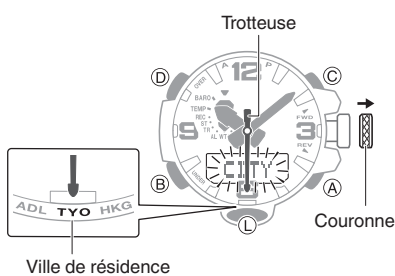

3. Faites tourner la couronne pour déplacer la trotteuse sur le code de la ville que vous voulez définir comme ville pour l'heure mondiale.

Cette option affiche l'heure actuelle dans la ville que vous sélectionnez.

4. Appuyez sur le bouton (B).

L'icône [ON] ou [OFF] clignote alors sur l'écran.



5. Faites tourner la couronne pour sélectionner un réglage d'heure d'été.

- [OFF]
La montre indique toujours l'heure standard.
- [ON]
La montre indique toujours l'heure d'été.

6. Poussez sur la couronne afin de terminer le réglage.

Remarque

- Si vous n'effectuez aucune opération pendant environ deux minutes après avoir tiré sur la couronne, les opérations de couronne seront automatiquement désactivées. Dans ce cas, poussez sur la couronne, puis tirez à nouveau dessus.
- Vous ne pouvez pas modifier ou vérifier le réglage de l'heure d'été lorsque l'heure [UTC] est sélectionnée comme ville.

● Sélection du temps universel coordonné (UTC) comme celui de votre ville pour l'heure mondiale

Pour définir l'heure UTC (temps universel coordonné) de la ville pour l'heure mondiale, accédez au mode Heure mondiale, puis maintenez le bouton (A) enfoncé pendant au moins trois secondes.

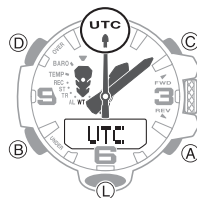

Permutation de l'heure locale et de l'heure mondiale

En mode Heure mondiale, maintenez le bouton (D) enfoncé pendant au moins trois secondes jusqu'à ce que [CITYG] clignote et que l'heure de votre ville de résidence et l'heure mondiale échangent de place.

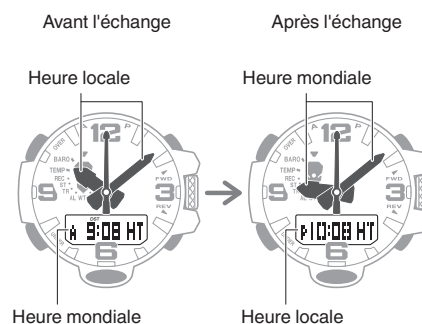

Alarme

La montre émet un signal sonore lorsque l'heure d'une alarme est atteinte. Vous pouvez configurer jusqu'à cinq alarmes différentes. Si le signal horaire est configuré, la montre émet un signal sonore chaque heure à l'heure pile.

- Le signal sonore ne retentit pas si le niveau de charge est faible.



Configuration des réglages de l'alarme

1. Activez le mode Alarme.

[Navigation entre les modes](#)

2. Utilisez les boutons (A) et (C) pour afficher le numéro de l'alarme (de [AL1] à [AL5]) pour lequel vous souhaitez modifier les paramètres.

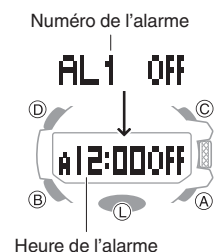

3. Tirez sur la couronne.

Les chiffres des heures et des minutes se mettent alors à clignoter.

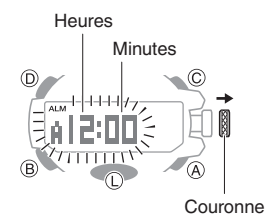

4. Faites tourner la couronne pour modifier le réglage des minutes.

- Le chiffre des heures change en fonction du chiffre des minutes.

- Appuyez sur le bouton (B).
Les heures se mettent alors à clignoter.

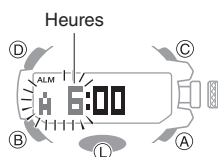

- Tournez la couronne pour modifier le réglage de l'heure.
 - Si vous utilisez le mode Indication de l'heure sur 12 heures, le réglage de l'heure est indiqué en [A] (a.m.) ou [P] (p.m.).

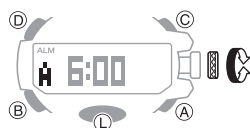

- Poussez sur la couronne afin de terminer le réglage.

Remarque

- Si vous n'effectuez aucune action pendant environ trois minutes en mode Alarme, la montre repasse automatiquement en mode Indication de l'heure.
- Si vous n'effectuez aucune opération pendant environ deux minutes après avoir tiré sur la couronne, les opérations de couronne seront automatiquement désactivées. Dans ce cas, poussez sur la couronne, puis tirez à nouveau dessus.

● Pour arrêter l'alarme

Lorsque l'alarme commence à retentir une fois l'heure de l'alarme atteinte, appuyez sur n'importe quel bouton pour l'arrêter.

Remarque

- Un signal sonore retentit pendant 10 secondes lorsque l'heure d'une alarme est atteinte.

Activation du signal sonore horaire

- Activez le mode Alarme.
[Navigation entre les modes](#)
- Appuyez sur le bouton (A) ou (C) pour afficher l'écran du signal sonore horaire ([SIG]).



- Appuyez sur le bouton (D) pour activer ou désactiver le signal sonore horaire.

- [SIG] (signal sonore horaire) s'affiche à l'écran lorsque le signal sonore horaire est activé.



Désactivation d'une alarme ou du signal sonore horaire

Pour désactiver une alarme ou le signal sonore horaire, procédez comme suit.

- Pour qu'une alarme ou un signal sonore horaire retentisse à nouveau, procédez à sa réactivation.

Remarque

- Des indicateurs s'affichent lorsque l'une des alarmes ou le signal sonore horaire est activé.
- Les indicateurs applicables ne s'affichent pas lorsque toutes les alarmes et/ou le signal sonore horaire sont désactivés.

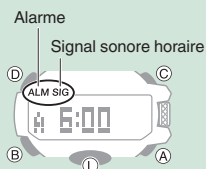

- Activez le mode Alarme.

[Navigation entre les modes](#)

- Utilisez les boutons (A) et (C) pour faire défiler les écrans des numéros d'alarme (de [AL1] à [AL5]) et du signal sonore horaire ([SIG]) jusqu'à parvenir à l'affichage du paramètre que vous souhaitez modifier.

Numéro de l'alarme ou signal sonore horaire

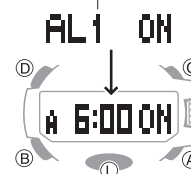

- Appuyez sur le bouton (D) pour désactiver l'alarme affichée ou le signal sonore horaire.

- Chaque pression du bouton (D) active ou désactive l'alarme ou le signal.
- La désactivation de toutes les alarmes fait disparaître [ALM] (alarme) de l'écran, tandis que la désactivation du signal sonore horaire fait disparaître [SIG] (signal horaire) de l'écran.



Remarque

- Si [ALM] (alarme) continue de s'afficher, cela signifie qu'une autre alarme est encore activée. Pour désactiver toutes les alarmes, répétez les étapes 2 et 3 jusqu'à ce que l'indicateur [ALM] (alarme) ne s'affiche plus.

Boussole numérique

Vous pouvez utiliser le mode Boussole pour déterminer la direction du nord et vérifier votre position par rapport à une destination.



Important !

- Consultez les informations ci-dessous pour savoir comment obtenir des relevés corrects.

- 🔗 [Étalonnage des relevés de direction](#)
- 🔗 [Précautions à prendre lors du relevé de direction numérique](#)

Relevés de direction

1. Activez le mode Boussole.
 - 🔗 [Navigation entre les modes](#)
 - Cette opération peut également être effectuée en mode Indication de l'heure ou en mode Altimètre.
2. Pointez sur le 12 du cadran, dans la direction de votre objectif.
3. Tout en maintenant la montre en position horizontale, appuyez sur le bouton (C). Cela permet d'afficher [COMP] et de commencer la prise des relevés de boussole numérique.
 - La trotteuse pointe vers le nord. L'écran numérique affiche l'une des 16 indications de direction cardinale ou l'angle de direction.
 - Pour réactiver la boussole, appuyez sur le bouton (C).

Interprétation des relevés de direction

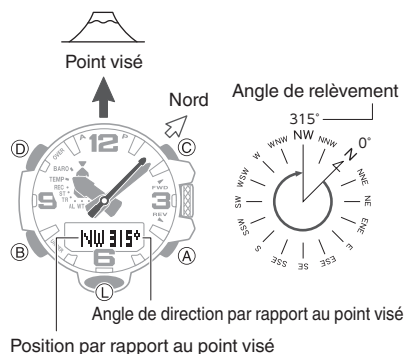

Directions : N (nord), E (est), W (ouest), S (sud)

Remarque

- Normalement le mode Boussole indique le nord magnétique. Vous pouvez également configurer les paramètres afin d'indiquer le nord géographique.
 - 🔗 [Configuration des relevés dans la direction nord géographique \(Étalonnage de déclinaison magnétique\)](#)
 - 🔗 [Nord magnétique et nord géographique](#)
- Une fois le premier relevé affiché, la montre continue à relever la direction chaque seconde, pendant environ 60 secondes. La montre revient automatiquement au mode Indication de l'heure environ 60 secondes après l'utilisation du bouton (C).
- L'éclairage automatique n'illumine pas l'écran tant que la montre est en mode Boussole.
- Si une alarme ou un autre signal sonore retentit, ou si vous activez l'éclairage en appuyant sur le bouton (L) en mode Boussole, le relevé de direction sera suspendu momentanément. Le mode Boussole est rétabli lorsque le signal sonore s'arrête ou lorsque l'éclairage s'éteint.
- Si vous n'effectuez aucune action pendant environ une minute en mode Boussole, la montre repasse automatiquement en mode Indication de l'heure.

● Alignement d'une carte avec le milieu environnant (paramétrage d'une carte)

Le paramétrage d'une carte consiste à aligner la carte de sorte que les directions indiquées sur celles-ci correspondent aux directions réelles de votre emplacement. Une fois que vous avez configuré une carte, il est plus facile de comprendre la correspondance entre le marquage de la carte et la géographie réelle. Pour configurer une carte à l'aide de votre montre, alignez le nord de la carte avec le nord indiqué par la montre. Une fois que vous avez configuré la carte, vous pouvez comparer votre position sur la carte par rapport à votre environnement, ce qui vous aide à déterminer votre emplacement et destination actuels.

- Notez qu'une certaine expérience en matière d'utilisation des cartes est nécessaire pour déterminer votre emplacement et destination actuels sur une carte.

Étalonnage des relevés de direction

Étalonnage des relevés de direction

Effectuez un étalonnage à 2 points si vous remarquez une différence entre les relevés de la boussole de la montre et ceux d'une autre boussole, ou avant de partir en randonnée.

- Notez qu'il ne sera pas possible d'effectuer des relevés de direction précis et/ou un étalonnage dans une zone à fort magnétisme.
 - 🔗 [Précautions à prendre lors du relevé de direction numérique](#)

Étalonnage à 2 points

1. Activez le mode Boussole.
 - 🔗 [Navigation entre les modes](#)
2. Tirez sur la couronne.
 - [↑ 1] s'affiche.

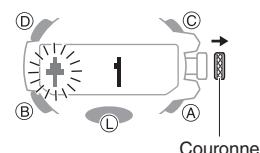

3. Tout en maintenant la montre en position horizontale, appuyez sur le bouton (C). Cela lance l'étalonnage du premier point, ce qui fait disparaître [↑ WAIT] de l'écran. Lorsque l'étalonnage est réussi, les indicateurs s'affichent dans l'ordre suivant : [OK] → [Turn 180°] → [↓ 2].
4. Faites pivoter la montre à 180 degrés, en étant aussi précis que possible.

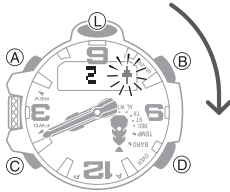

5. Appuyez sur le bouton (C).
 - Cela lance l'étalonnage du deuxième point, ce qui fait disparaître [↓ WAIT] de l'écran.
 - Lorsque l'étalonnage est réussi, [OK] s'affiche sur l'écran et la montre revient à l'écran de la boussole numérique.
6. Repoussez la couronne vers l'intérieur pour terminer l'opération d'étalonnage.

Remarque

- Si vous n'effectuez aucune opération pendant environ deux minutes après avoir tiré sur la couronne, les opérations de couronne seront automatiquement désactivées. Dans ce cas, poussez sur la couronne, puis tirez à nouveau dessus.
- Si l'étalonnage échoue, [ERR] s'affiche à l'écran. Si cela se produit, reprenez la procédure ci-dessus à partir de l'étape 2.

Configuration des relevés dans la direction nord géographique (Étalonnage de déclinaison magnétique)

Si vous souhaitez que la montre indique le nord géographique plutôt que le nord magnétique, vous devez spécifier la direction de déclinaison magnétique (est ou ouest) et l'angle de déclinaison actuels.

☉ Nord magnétique et nord géographique

- La valeur de l'angle de déclinaison magnétique ne peut être définie qu'en unités de 1° (degré). Utilisez la valeur la plus proche de l'angle à définir. Par exemple, pour un angle de 7,4°, définissez une valeur de 7°. Par exemple, pour un angle de 7°40' (7 degrés, 40 minutes), définissez une valeur de 8°.

Remarque

- Vous pouvez trouver les angles de déclinaison magnétique (est ou ouest) et les valeurs d'angles en degrés pour des emplacements spécifiques sur les cartes géographiques, les cartes de randonnée et autres cartes comportant des courbes de niveau.

1. Activez le mode Boussole.
☉ [Navigation entre les modes](#)
2. Tirez sur la couronne.
[↑ 1] s'affiche.

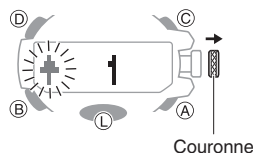

3. Appuyez sur le bouton (B). Ceci affiche [DEC] et le réglage de déclinaison magnétique actuel.



4. Faites tourner la couronne pour sélectionner les réglages de direction de déclinaison magnétique et d'angle souhaités.

Plage de réglage : 90° Ouest à 90° Est
[OFF] : nord magnétique

[E] : Déclinaison Est (le nord magnétique se situe à l'est du nord géographique.)

[W] : Déclinaison Ouest (le nord magnétique se situe à l'ouest du nord géographique.)

- Pour revenir au réglage [OFF], appuyez simultanément sur les boutons (A) et (C).

Direction de déclinaison magnétique



Angle de déclinaison magnétique

5. Poussez sur la couronne afin de terminer le réglage.

Remarque

- Si vous n'effectuez aucune opération pendant environ deux minutes après avoir tiré sur la couronne, les opérations de couronne seront automatiquement désactivées. Dans ce cas, poussez sur la couronne, puis tirez à nouveau dessus.

● Nord magnétique et nord géographique

En réalité, il existe deux types de nord : le nord magnétique et le nord géographique.

Nord magnétique : nord indiqué par l'aiguille d'une boussole

Nord géographique : direction du Pôle Nord
Comme indiqué dans l'illustration ci-dessous, le nord magnétique et le nord géographique sont différents.

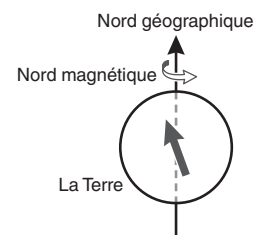

Remarque

- Normalement, le nord indiqué sur les cartes disponibles dans le commerce est le nord géographique.

Précautions à prendre lors du relevé de direction numérique

Emplacement pendant l'utilisation

Effectuer des relevés de direction près d'un puissant champ magnétique peut entraîner des erreurs. Tenez la montre éloignée des types d'éléments suivants :

Aimants permanents (accessoires magnétiques, etc.), objets métalliques, câbles à haute tension, fils d'antenne, appareils ménagers électriques (téléviseurs, ordinateurs, téléphones portables, etc.)

- Notez qu'il n'est pas possible d'établir des relevés de direction corrects à l'intérieur, notamment à l'intérieur de structures en béton armé.
- Il n'est pas possible d'obtenir des relevés de direction précis sur les trains électriques, les bateaux, les avions, etc.

Rangement

L'exposition de la montre à une source de magnétisme peut affecter la précision des relevés de la boussole numérique. Éloignez la montre des éléments spécifiés ci-dessous.

Aimants permanents (accessoires magnétiques, etc.), objets métalliques, appareils ménagers électriques (téléviseurs, ordinateurs, téléphones portables, etc.)

Mesure de l'altitude

La montre effectue des relevés d'altitude et affiche les résultats en fonction de la pression de l'air mesurée par le capteur de pression intégré.

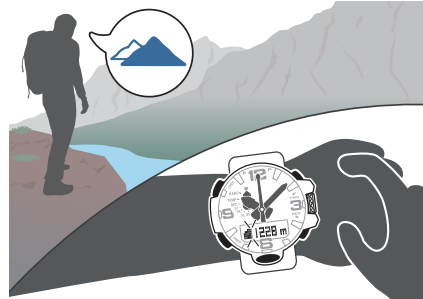

Important !

- Les relevés d'altitude affichés par la montre constituent des valeurs relatives, calculées en fonction de la pression barométrique mesurée par le capteur de pression de la montre. Cela signifie que des variations de pression barométrique dues à des conditions météorologiques peuvent entraîner des différences entre les relevés d'altitude effectués au même emplacement. Par ailleurs, les valeurs affichées par la montre peuvent être différentes de l'élévation actuelle et/ou de l'élévation au niveau de la mer indiquée pour la zone où vous vous trouvez. Si vous utilisez l'altimètre de la montre lors d'une randonnée en montagne, il est vivement conseillé d'étalonner régulièrement ses relevés conformément à l'altitude locale (élévation).

🔗 [Étalonnage des relevés d'altitude \(décalage\)](#)

- Les informations ci-dessous permettent de minimiser les différences entre les relevés effectués par la montre et les valeurs d'altitude locale (élévation).

🔗 [Étalonnage des relevés d'altitude \(décalage\)](#)

🔗 [Précautions à prendre lors du relevé d'altitude](#)

Vérification de l'altitude actuelle

1. Activez le mode Altimètre.

🔗 [Navigation entre les modes](#)

L'activation du mode Altitude lance la mesure de l'altitude et affiche l'altitude de votre position actuelle.

Graphique d'altitude

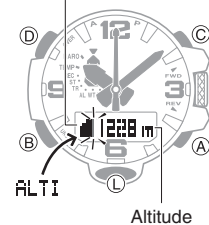

- La montre effectue des relevés d'altitude chaque seconde pendant les trois premières minutes. Ensuite, elle effectue des relevés en fonction de l'intervalle de mesure automatique configuré.
- Suivez les informations ci-dessous pour configurer l'intervalle de mesure automatique.
 - 🔗 [Configuration de l'intervalle de mesure automatique](#)
- Pour prendre à nouveau des mesures, appuyez sur le bouton (A).
- Pour revenir au mode Indication de l'heure, appuyez sur le bouton (B).

Remarque

- Si l'aiguille des heures et/ou des minutes se trouvent au-dessus de l'écran numérique lorsque vous prenez une mesure d'altitude, les aiguilles passent temporairement sur le 4 ou le 8 du cadran pour faciliter la lecture des valeurs de mesure. Les aiguilles reviennent sur leur position normale au bout d'environ trois secondes.
- Lorsque vous passez en mode Altitude, la trotteuse indique soit les secondes de la montre, soit le dénivelé des relevés d'altitude (selon la valeur indiquée la dernière fois que vous étiez en mode Altitude). Vous pouvez basculer entre les deux fonctions de la trotteuse en appuyant sur le bouton (D).
- Plage de mesures : de -700 à 10 000 mètres (de -2 300 à 32 800 pieds) (Unité de mesure : 1 mètre (5 pieds)) Notez que l'étalonnage des relevés d'altitude peut entraîner une différence dans la plage de mesures.
- [- -] s'affiche en tant que valeur mesurée si elle se situe en dehors de la plage autorisée.

Interprétation des données du graphique d'altitude

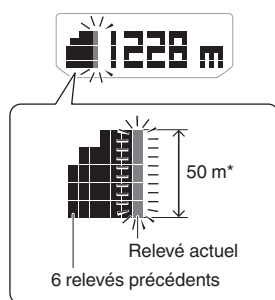

* 1 carré (■) représente 10 m.

Étalonnage des relevés d'altitude (décalage)

Pour minimiser la différence entre les valeurs indiquées localement et les valeurs mesurées, vous devez mettre à jour la valeur d'altitude de référence (décalage) avant et pendant une randonnée et toute autre activité nécessitant des relevés d'altitude.

Vous pouvez également vous assurer d'obtenir des mesures exactes en consultant les indications d'altitude locales d'une carte ou toute autre source pour connaître l'altitude de votre emplacement actuel et étalonner régulièrement les relevés de votre montre avec les informations les plus récentes lors d'une randonnée en montagne.

Remarque

- Vous pouvez vérifier l'altitude de votre position actuelle sur les panneaux, les cartes, Internet, etc.
- Les facteurs suivants peuvent entraîner des différences entre l'altitude réelle et les relevés d'altitude de la montre :
 - Variations de pression barométrique
 - Variations de température provoquées par des variations de pression barométrique et l'altitude
- Les relevés d'altitude peuvent être effectués sans étalonnage. Toutefois, cela peut entraîner des différences importantes entre les relevés et les indications d'altitude fournies par les marqueurs, etc.

1. Activez le mode Altimètre.
[Navigation entre les modes](#)

2. Tirez sur la couronne.
 Cette option permet d'afficher l'altitude actuelle et d'activer le mode Décalage de l'altitude.

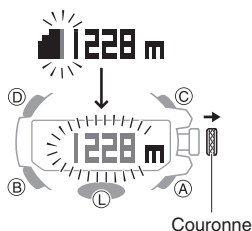

3. Faites tourner la couronne pour étalonner la valeur affichée par rapport à un marqueur d'altitude locale (élévation).

Plage de réglage : de -3 000 à 10 000 mètres

Unité de réglage : 1 mètre (ou 5 pieds)

- Pour réinitialiser les paramètres d'altitude par défaut, appuyez en même temps sur les boutons (A) et (C).

4. Poussez sur la couronne afin de terminer le réglage.

Remarque

- Si vous n'effectuez aucune opération pendant environ deux minutes après avoir tiré sur la couronne, les opérations de couronne seront automatiquement désactivées. Dans ce cas, poussez sur la couronne, puis tirez à nouveau dessus.

Contrôle du dénivelé à partir d'un point de référence

Après avoir défini une altitude de référence, la trotteuse de la montre indique la différence entre votre altitude actuelle et l'altitude de référence. Cela permet de mesurer plus facilement le dénivelé entre deux points, lors d'une randonnée en montagne par exemple.

● Réglage de la plage de mesure du dénivelé

1. Activez le mode Altimètre.
[Navigation entre les modes](#)

2. Tirez sur la couronne.
 Cette option permet d'afficher l'altitude de votre position actuelle.

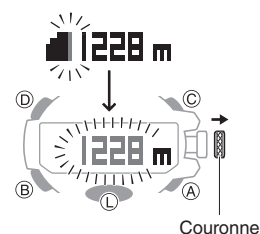

3. Appuyez deux fois sur le bouton (B).

Cette action affiche la plage de mesures du dénivelé.



4. Faites tourner la couronne pour sélectionner [100m] ou [1000m].
 [100m] : ±100 mètres (±328 pieds) en unités de 5 mètres (16 pieds)
 [1000m] : ±1 000 mètres (±3 280 pieds) en unités de 50 mètres (164 pieds)
5. Poussez sur la couronne afin de terminer le réglage.

Remarque

- Si vous n'effectuez aucune opération pendant environ deux minutes après avoir tiré sur la couronne, les opérations de couronne seront automatiquement désactivées. Dans ce cas, poussez sur la couronne, puis tirez à nouveau dessus.

● Mesure de l'altitude

1. Utilisez les courbes de niveau de votre carte pour déterminer le dénivelé entre votre position actuelle et votre destination.
2. Effectuez un relevé d'altitude de votre emplacement actuel.
[Vérification de l'altitude actuelle](#)
3. Maintenez le bouton (D) enfoncé pendant au moins deux secondes pour définir l'altitude de votre position actuelle en tant que référence.

[DIFF RESET] → [RESET] s'affiche alors, puis votre altitude actuelle.

- La trotteuse (l'indicateur du dénivelé) indique la différence entre l'altitude de référence et l'altitude actuelle. La trotteuse doit alors indiquer ± 0 m (± 0 pied).

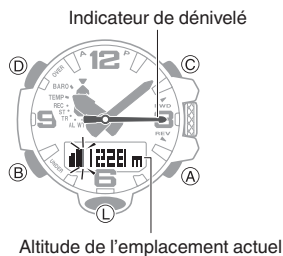

4. Tout en comparant la différence entre l'altitude indiquée sur la carte et le dénivelé indiqué par la trotteuse de la montre, avancez vers votre destination.
 - Lorsque le dénivelé indiqué sur la carte est le même que celui indiqué par la trotteuse, cela signifie que vous êtes proche de votre destination.

Exemple : dénivelé de -30 m (-98 pieds) (-300 m (-984 pieds))

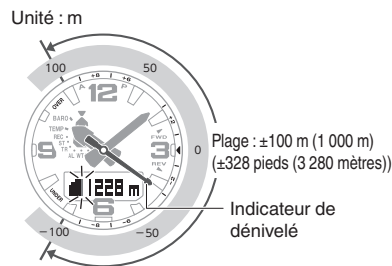

Remarque

- Vous pouvez basculer entre les deux fonctions de la trotteuse en appuyant sur le bouton (D).
[Vérification de l'altitude actuelle](#)
- Si le dénivelé n'est pas compris dans la plage spécifiée, la trotteuse indique [OVER] ou [UNDER]. Si l'un de ces symboles s'affiche lors de l'utilisation de la plage de mesure ± 100 m (328 pieds), modifiez la plage à $\pm 1 000$ m (3 280 pieds).
- La trotteuse se déplace vers 9 heures si un relevé se situe en dehors de la plage de mesure d'altitude autorisée de -700 m à 10 000 m (-2 300 à 32 800 pieds), ou si une erreur de relevé se produit.

Configuration de l'intervalle de mesure automatique

Vous pouvez sélectionner un intervalle de mesure automatique de cinq secondes ou deux minutes.

1. Activez le mode Altimètre.
[Navigation entre les modes](#)

2. Tirez sur la couronne.

Cette option permet d'afficher l'altitude de votre position actuelle.

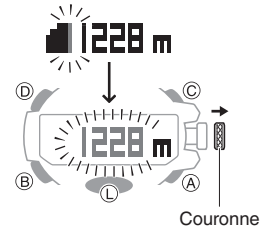

3. Appuyez sur le bouton (B).

L'intervalle de mesure automatique s'affiche alors à l'écran.



4. Faites tourner la couronne pour sélectionner [0'05] ou [2'00] comme intervalle de mesure automatique.
 - [0'05] : relevés effectués toutes les secondes pendant les trois premières minutes, puis toutes les cinq secondes pendant la prochaine heure.
 - [2'00] : relevés effectués toutes les secondes pendant les trois premières minutes, puis toutes les deux minutes pendant les 12 heures suivantes.
5. Poussez sur la couronne afin de terminer le réglage.

Remarque

- Si vous n'effectuez aucune opération pendant environ deux minutes après avoir tiré sur la couronne, les opérations de couronne seront automatiquement désactivées. Dans ce cas, poussez sur la couronne, puis tirez à nouveau dessus.
- La montre revient automatiquement en mode Indication de l'heure si vous n'effectuez aucune opération en mode Altimètre pendant environ une heure si [0'05] est sélectionné en tant qu'intervalle de mesure, ou pendant environ 12 heures si [2'00] est sélectionné.

Enregistrement des relevés d'altitude

Suivez la procédure ci-dessous pour enregistrer les mesures d'altitude manuellement. Les mesures automatiques sont enregistrées automatiquement.

- Utilisez le mode Rappel d'enregistrements d'altitude pour consulter ou supprimer des enregistrements.
[Affichage des enregistrements d'altitude](#)

● Enregistrement manuel des données d'altitude

1. Activez le mode Altimètre.
[Navigation entre les modes](#)
2. Maintenez le bouton (A) enfoncé pendant au moins deux secondes, jusqu'à ce que [REC] arrête de clignoter sur l'écran.
Cet option permet d'enregistrer l'altitude, la date et l'heure actuelles.
 - La mémoire peut contenir jusqu'à 30 enregistrements d'altitude.
 - Lorsque la mémoire contient déjà 30 enregistrements, l'enregistrement de nouvelles données d'altitude entraîne la suppression automatique de l'enregistrement le plus ancien, afin de libérer de l'espace pour le nouvel enregistrement.



● Enregistrement automatique des données d'altitude

Les données d'altitude décrites ci-dessous sont enregistrées automatiquement lorsque la montre est en mode Altimètre. Un enregistrement est conservé en mémoire pour chacun de ces éléments :

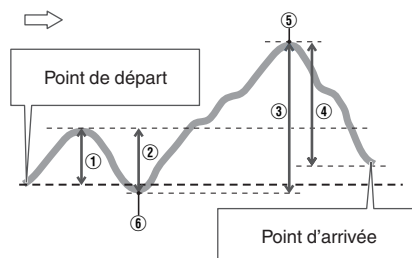

Haute altitude (MAX) : ⑤

Basse altitude (MIN) : ⑥

Ascension cumulative (ASC) : ①+③*

Descente cumulative (DSC) : ②+④*

* Les valeurs d'ascension et de descente cumulées sont mises à jour lorsqu'il existe un dénivelé d'au moins ±15 m (±49 pieds) entre deux relevés.

Remarque

- L'enregistrement automatique se termine lorsque vous quittez le mode Altimètre. La réactivation du mode Altimètre relance l'enregistrement des données cumulées à partir du point où il a été interrompu la dernière fois que vous avez quitté le mode Altimètre.

Définition de l'unité de mesure de l'altitude

Vous pouvez sélectionner les mètres (m) ou les pieds (ft) comme unité d'affichage en mode Altimètre.

Important !

- Lorsque Tokyo (TYO) est définie comme ville de résidence, l'unité d'altitude est fixée en mètres (m) et ne peut pas être modifiée.

1. Activez le mode Altimètre.

[Navigation entre les modes](#)

2. Tirez sur la couronne.

Cette option permet d'afficher l'altitude actuelle et d'activer le mode Décalage de l'altitude.

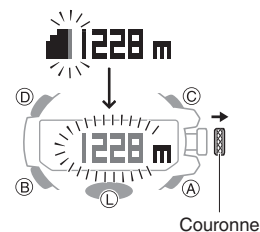

3. Appuyez trois fois sur le bouton (B).

[UNIT] s'affiche alors avec [m] ou [ft] qui clignote.



4. Faites tourner la couronne pour sélectionner une unité d'altitude.

[m] : mètres

[ft] : pieds



5. Poussez sur la couronne afin de terminer le réglage.

Remarque

- Si vous n'effectuez aucune opération pendant environ deux minutes après avoir tiré sur la couronne, les opérations de couronne seront automatiquement désactivées. Dans ce cas, poussez sur la couronne, puis tirez à nouveau dessus.

Précautions à prendre lors du relevé d'altitude

Effets de la température

Lorsque vous effectuez des relevés d'altitude, suivez les étapes ci-dessous pour garder la montre à une température aussi stable que possible. Les variations de température peuvent affecter les relevés d'altitude.

- Effectuez les relevés en gardant la montre à votre poignet.
- Effectuez les relevés à un endroit où la température est stable.

Relevés d'altitude

- N'utilisez pas cette montre lorsque vous faites du parachutisme, du deltaplane, du parapente, lors de vols en autogire ou en planeur, ou toute autre activité propice à des variations subites d'altitude.
- Les relevés d'altitude effectués par cette montre ne sont pas destinés à un usage spécifique ou industriel.
- Dans un avion, la montre mesure la pression de l'air en cabine pressurisée. Les relevés ne correspondent donc pas aux altitudes annoncées par les membres d'équipage.

Relevés d'altitude (altitude relative)

Cette montre utilise les données d'altitude relative Atmosphère standard internationale (ISA) définies par l'Organisation de l'aviation civile internationale (OACI). En général, la pression barométrique diminue lorsque l'altitude augmente.

Vous ne pouvez pas obtenir des relevés précis dans les conditions suivantes :

- En cas de conditions atmosphériques instables
- En cas de variations subites de température
- Si la montre a été exposée à un choc violent

Mesure de la pression barométrique

Vous pouvez utiliser le mode Baromètre pour effectuer un relevé de la pression barométrique à votre emplacement actuel, ainsi que pour suivre les tendances et les variations des relevés.

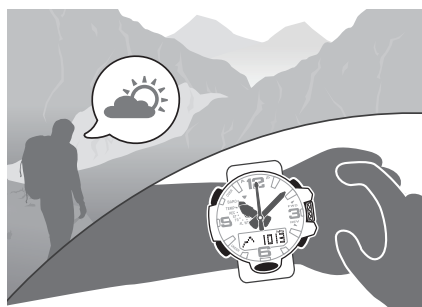

Important !

- Consultez les informations ci-dessous pour savoir comment obtenir des relevés corrects.
 - 🔗 [Étalonnage des relevés de pression barométrique \(décalage\)](#)
 - 🔗 [Précautions à prendre lors du relevé de pression barométrique](#)

Vérification de la pression barométrique actuelle

1. Activez le mode Baromètre.

🔗 [Navigation entre les modes](#)

L'activation du mode Baromètre lance la mesure et affiche la pression barométrique à votre emplacement actuel, ainsi qu'un graphique de pression barométrique.

- Une fois le mode Baromètre activé, la montre effectue des relevés toutes les cinq secondes environ pendant trois minutes. Ensuite, les mesures sont prises toutes les deux minutes environ.

Graphique de pression barométrique

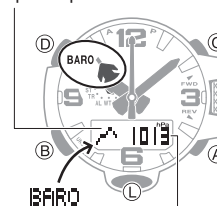

Pression barométrique

- Pour prendre à nouveau des mesures, appuyez sur le bouton (A).
- Afin de revenir au mode Indication de l'heure, maintenez le bouton (B) enfoncé pendant au moins deux secondes.

Remarque

- Si l'aiguille des heures et/ou des minutes se trouvent au-dessus de l'écran numérique lorsque vous prenez une mesure de pression barométrique, les aiguilles passent temporairement sur le 4 ou le 8 du cadran pour faciliter la lecture des valeurs de mesure. Les aiguilles reviennent sur leur position normale au bout d'environ trois secondes.
- Lorsque vous passez en mode Baromètre, la trotteuse indique soit les secondes de la montre, soit le différentiel des relevés barométriques (selon la valeur indiquée la dernière fois que vous étiez en mode Baromètre).
Vous pouvez basculer entre les deux fonctions de la trotteuse en appuyant sur le bouton (D).
- La montre revient automatiquement en mode Indication de l'heure si vous n'effectuez aucune opération pendant une heure environ.
- La plage de mesure s'étend de 260 hPa à 1 100 hPa (de 7,65 inHg à 32,45 inHg) (Unités de 1 hPa (0,05 inHg)). [- -] s'affiche en tant que valeur mesurée si elle se situe en dehors de la plage autorisée.

Vérification des variations de pression barométrique au fil du temps

La montre affiche un graphique de 20 heures de relevés de pression barométrique effectués toutes les deux heures. Le carré (■) à l'extrême droite du graphique indique le dernier relevé de pression barométrique.

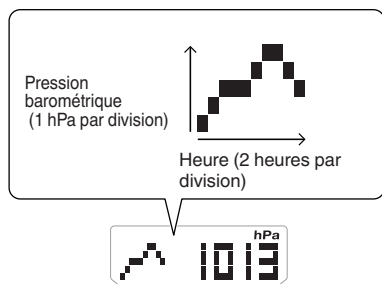

● Prévisions météorologiques

Une tendance comme suit :	Indique :
	Une hausse de la pression barométrique, qui indique que les conditions météorologiques à venir sont probablement bonnes.
	Une chute de la pression barométrique, qui indique que les conditions météorologiques à venir sont probablement mauvaises.

Remarque

- En cas de grandes variations de pression barométrique et/ou de température, le tracé des relevés de données précédents peut se situer en-dehors de la zone visible du graphique. Dans ce cas, les données sont néanmoins conservées dans la mémoire de la montre.
- Le graphique de pression barométrique ne s'affiche pas lorsque les indications de variation de la pression barométrique sont affichées.
 - 🔗 [Indications de variation soudaine de pression barométrique](#)

Vérification de la variation de pression barométrique entre deux relevés

Lorsque vous effectuez la procédure ci-dessous en mode Baromètre, la trotteuse indique la différence entre la mesure de pression barométrique actuelle et la dernière valeur de mesure prise automatiquement (par intervalle de deux heures).

- Activez le mode Baromètre.
 - 🔗 [Navigation entre les modes](#)

- Appuyez sur le bouton (D).
La trotteuse indique le différentiel de pression barométrique (indicateur de différentiel de la pression).

Exemple : différentiel de pression barométrique de -3 hPa (environ -0,9 inHg)

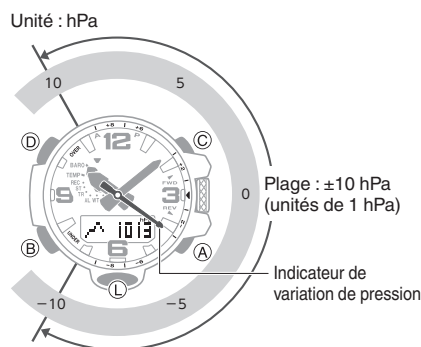

Remarque

- Vous pouvez basculer entre les deux fonctions de la trotteuse en appuyant sur le bouton (D).
 - 🔗 [Vérification de la pression barométrique actuelle](#)
- La trotteuse pointe sur [OVER] si le différentiel de pression barométrique actuel est supérieur à +10 hPa (0,3 inHg) ou sur [UNDER] s'il est inférieur à -10 hPa (-0,3 inHg).
- Un relevé se situant en-dehors de la plage de mesure autorisée de 260 hPa à 1 100 hPa (de 7,65 inHg à 32,45 inHg) ou toute erreur de mesure entraîne la trotteuse à se positionner sur 9 heures.

Indications de variation soudaine de pression barométrique

Lorsque la montre détecte une différence significative dans les relevés de pression atmosphérique (en raison d'une ascension ou d'une descente soudaine ou du passage d'une zone de basse pression à une zone de haute pression), elle émet un signal sonore pour vous avertir. Une flèche se met également à clignoter sur l'écran si la montre est en mode Baromètre, ou si elle est en mode Indication de l'heure avec affichage du graphique de pression barométrique. La flèche qui apparaît indique la direction de la variation de pression. Ces alertes sont appelées « Indications de variation de pression barométrique ».

Cet indicateur :	Indique :
	Une chute soudaine de la pression
	Une montée soudaine de la pression
	Une montée soutenue de la pression, suivie d'une chute
	Une baisse soutenue de la pression, suivie d'une montée

Important !

- Pour garantir des indications correctes de la variation de la pression barométrique, activez cette fonction dans un lieu où l'altitude est constante (tel qu'un refuge, une aire de camping ou au-dessus de l'océan).
- Un changement d'altitude entraîne une variation de la pression atmosphérique. De ce fait, la montre ne peut pas effectuer de relevés précis. N'effectuez pas de relevés lorsque vous montez ou descendez une montagne, etc.

1. Activez le mode Baromètre.
[Navigation entre les modes](#)

2. Maintenez le bouton (D) enfoncé pendant au moins deux secondes.

Si cela active la fonction Indications de variation de la pression barométrique, [INFO ON] cesse de clignoter et l'indicateur [BARO] s'affiche à l'écran.

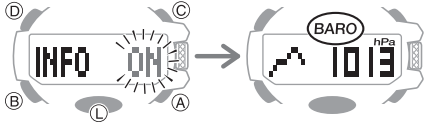

3. Pour désactiver l'indication de variation de la pression barométrique, maintenez de nouveau le bouton (D) enfoncé pendant au moins deux secondes.

Remarque

- Si la fonction Indications de variation de pression barométrique est activée, les relevés de pression barométrique s'effectuent toutes les deux minutes, même lorsque la montre n'est pas en mode Baromètre.
- L'indication de variation de la pression barométrique se désactive automatiquement 24 heures après son activation.
- Vous ne pouvez pas activer la fonction Indications de variation de la pression barométrique si le niveau de charge de la pile de la montre est faible.
- Un niveau de charge faible entraîne également la désactivation automatique de la fonction Indications de variation de la pression barométrique.

Étalonnage des relevés de pression barométrique (décalage)

Le capteur de pression de la montre est réglé en usine et ne requiert normalement pas d'étalonnage. Toutefois, vous pouvez étalonner la valeur affichée si vous remarquez des erreurs importantes dans les relevés.

Important !

- La montre ne sera pas en mesure de générer des relevés corrects pour la pression barométrique si vous faites une erreur dans la procédure d'étalonnage. Vérifiez que la valeur que vous utilisez pour l'étalonnage permet d'effectuer des relevés de pression corrects.

1. Activez le mode Baromètre.
[Navigation entre les modes](#)

2. Tirez sur la couronne.

Cette option permet d'afficher la pression barométrique actuelle et d'activer le mode Décalage de la pression barométrique.

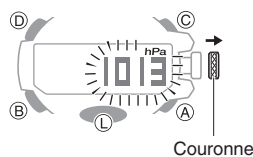

3. Faites tourner la couronne pour modifier la valeur.

Plage de réglage : de 260 à 1 100 hPa

Unité de réglage : 1 hPa

- Pour réinitialiser les paramètres de pression barométrique par défaut, appuyez en même temps sur les boutons (A) et (C).

4. Poussez sur la couronne afin de terminer le réglage.

Remarque

- Si vous n'effectuez aucune opération pendant environ deux minutes après avoir tiré sur la couronne, les opérations de couronne seront automatiquement désactivées. Dans ce cas, poussez sur la couronne, puis tirez à nouveau dessus.

Spécification de l'unité de mesure de la pression barométrique

Vous pouvez spécifier les hectopascals (hPa) ou les pouces de mercure (inHg) en tant qu'unité d'affichage pour les valeurs de pression barométrique.

Important !

- Lorsque Tokyo (TYO) est définie comme la ville de résidence, l'unité de pression barométrique est fixée en hectopascals (hPa) et ne peut pas être modifiée.

1. Activez le mode Baromètre.
[Navigation entre les modes](#)

2. Tirez sur la couronne.

La pression barométrique actuelle s'affiche.

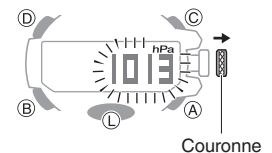

3. Appuyez sur le bouton (B).

[UNIT] s'affiche alors avec [hPa] ou [inHg] qui clignote.



4. Faites tourner la couronne pour sélectionner une unité de pression barométrique.

[hPa] : hectopascals

[inHg] : pouces de mercure

hectopascals

pouces de mercure



5. Poussez sur la couronne afin de terminer le réglage.

Remarque

- Si vous n'effectuez aucune opération pendant environ deux minutes après avoir tiré sur la couronne, les opérations de couronne seront automatiquement désactivées. Dans ce cas, poussez sur la couronne, puis tirez à nouveau dessus.

Précautions à prendre lors du relevé de pression barométrique

- Il est possible d'utiliser le graphique de pression barométrique généré par votre montre pour avoir un aperçu des conditions météorologiques à venir. Toutefois, cette montre ne doit pas être utilisée à la place des instruments de précision requis pour l'établissement de prévisions et de rapports météorologiques officiels.
- Les relevés du capteur de pression peuvent être affectés par des variations soudaines de température. De ce fait, les relevés de la montre peuvent contenir des erreurs.

Mesure de la température

La montre peut être utilisée pour effectuer des relevés de la température actuelle.

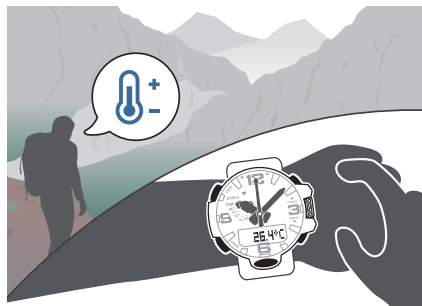

Important !

- Consultez les informations ci-dessous pour savoir comment obtenir des relevés corrects.
- [Précautions à prendre lors du relevé de température](#)

Vérification de la température actuelle

1. Activez le mode Température.

[Navigation entre les modes](#)

L'activation du mode Température lance la mesure de la température et affiche le résultat.

- Une fois le mode Température activé, la montre effectue des relevés toutes les cinq secondes environ pendant trois minutes. Ensuite, les mesures sont prises toutes les deux minutes environ.
- Pour reprendre les mesures, appuyez sur le bouton (A).

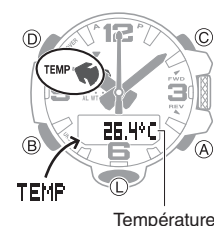

Remarque

- Si l'aiguille des heures et/ou des minutes se trouvent au-dessus de l'écran numérique lorsque vous prenez une mesure de température, les aiguilles passent temporairement sur le 4 ou le 8 du cadran pour faciliter la lecture des valeurs de mesure. Les aiguilles reviennent sur leur position normale au bout d'environ trois secondes.
- La montre revient automatiquement en mode Indication de l'heure si vous n'effectuez aucune opération en mode Température pendant une heure environ.
- La plage de mesure est de -10,0 °C à 60,0 °C (de 14,0 °F à 140,0 °F). Unités de 0,1 °C (0,2 °F). [- - .-] s'affiche en tant que valeur mesurée si elle se situe en dehors de la plage autorisée.
- Afin de revenir au mode Indication de l'heure, maintenez le bouton (B) enfoncé pendant au moins deux secondes.

Étalonnage des relevés de température (décalage)

Le capteur de température de la montre est réglé en usine et ne requiert normalement pas d'étalonnage. Toutefois, vous pouvez étalonner la valeur affichée si vous remarquez des erreurs importantes dans les relevés.

Important !

- Vérifiez que la valeur que vous utilisez pour l'étalonnage permet d'établir des relevés de température corrects.
- Avant d'étalonner le relevé de température, ôtez la montre de votre poignet et déposez-la pendant environ 20 à 30 minutes à l'endroit où vous souhaitez mesurer la température. Cela permet à la température du boîtier d'atteindre la température de l'air.

1. Activez le mode Température.

[Navigation entre les modes](#)

2. Tirez sur la couronne.

La température actuelle s'affiche.

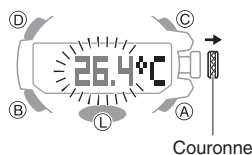

3. Tournez la couronne pour étalonner la valeur de température.

Unité d'étalonnage : 0,1 °C (0,2 °F)

- Pour réinitialiser les paramètres de pression barométrique par défaut, appuyez en même temps sur les boutons (A) et (C).

4. Poussez sur la couronne afin de terminer le réglage.

Remarque

- Si vous n'effectuez aucune opération pendant environ deux minutes après avoir tiré sur la couronne, les opérations de couronne seront automatiquement désactivées. Dans ce cas, poussez sur la couronne, puis tirez à nouveau dessus.

Spécification de l'unité de mesure de la température

Vous pouvez sélectionner les degrés Celsius (°C) ou Fahrenheit (°F) comme unité d'affichage de la température.

Important !

- Lorsque Tokyo (TYO) est définie comme la ville de résidence, l'unité de température est fixée en degrés Celsius (°C) et ne peut pas être modifiée.

1. Activez le mode Température.

[Navigation entre les modes](#)

2. Tirez sur la couronne.

La température actuelle s'affiche.

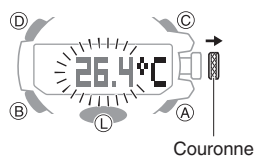

3. Appuyez sur le bouton (B).

[UNIT] s'affiche alors et [°C] ou [°F] clignote.



4. Faites tourner la couronne pour sélectionner une unité de température.

[°C] : Celsius

[°F] : Fahrenheit



5. Poussez sur la couronne afin de terminer le réglage.

Remarque

- Si vous n'effectuez aucune opération pendant environ deux minutes après avoir tiré sur la couronne, les opérations de couronne seront automatiquement désactivées. Dans ce cas, poussez sur la couronne, puis tirez à nouveau dessus.

Précautions à prendre lors du relevé de température

La température du corps, la lumière directe du soleil et l'humidité affectent les relevés de température. Pour garantir des relevés de température précis, ôtez la montre de votre poignet, essuyez toute trace d'humidité, puis déposez-la dans un endroit bien ventilé et non exposé à la lumière directe du soleil. Vous devriez être en mesure d'effectuer des relevés de température après environ 20 à 30 minutes.

Affichage des enregistrements d'altitude

Vous pouvez utiliser le mode Rappel des enregistrements d'altitude pour consulter les données enregistrées manuellement et automatiquement.

[Enregistrement des relevés d'altitude](#)

Affichage des données enregistrées

- Activez le mode Rappel des enregistrements d'altitude.
[Navigation entre les modes](#)
 Affiche un enregistrement des données collectées en mode Altimètre.
- Utilisez les boutons (A) et (C) pour afficher les données que vous souhaitez consulter.
 - Maintenez le bouton (A) ou (C) enfoncé pour un défilement rapide.

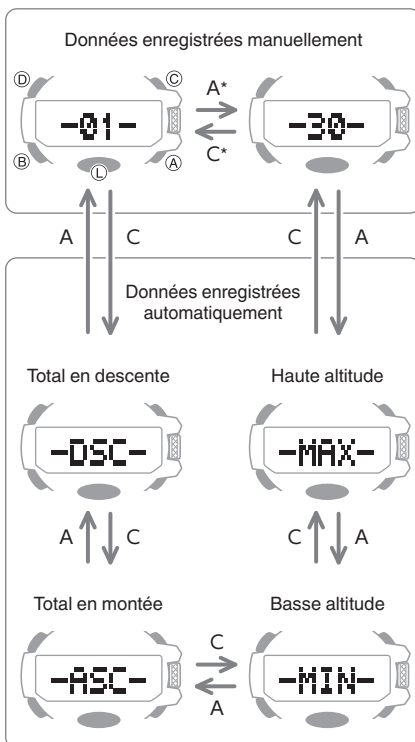

* Chaque fois que vous appuyez sur un bouton, l'écran supérieur défile pour afficher le prochain enregistrement de données manuellement, numéroté de 1 ([-01-]) à 30 ([-30-]).

Remarque

- Si aucune donnée n'est conservée en mémoire suite à la suppression des données, à une erreur, ou pour n'importe quelle autre raison, [- - -] ou [0] s'affichera à l'écran.
- Si l'ascension cumulative (ASC) ou la descente cumulative (DSC) dépassent 99 999 m (327 995 pieds), elles seront réinitialisées et reviendront à 0.
- Appuyez sur le bouton (D) pour revenir à l'écran d'accueil (numéro d'enregistrement, DSC, ASC, MAX ou MIN) des données que vous êtes en train de consulter.
- Si vous n'effectuez aucune action pendant environ trois minutes en mode Rappel d'enregistrement d'altitude, la montre repasse automatiquement en mode Indication de l'heure.

Données enregistrées manuellement

Après avoir affiché l'écran supérieur d'un enregistrement manuel de données (01 à 30), les écrans de données d'enregistrement s'affichent dans l'ordre indiqué ci-dessous.

Exemple : Enregistrement manuel 01

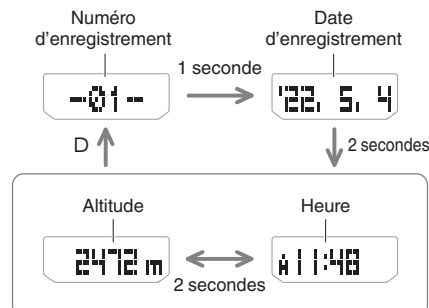

Données enregistrées automatiquement

Après avoir affiché un enregistrement automatique de données, vous pouvez naviguer entre les écrans de données de l'enregistrement, comme indiqué ci-dessous.

Haute altitude et basse altitude

Exemple : Haute altitude

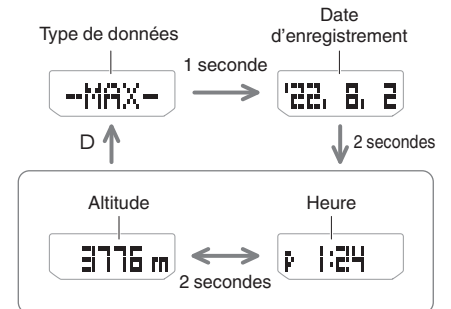

Ascension cumulative et descente cumulative

Exemple : Ascension cumulative

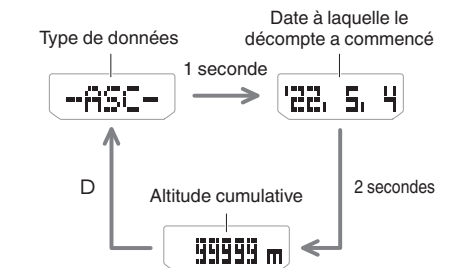

Suppression des données

● Suppression d'un enregistrement spécifique

1. Activez le mode Rappel des enregistrements d'altitude.
[Navigation entre les modes](#)
2. Utilisez les boutons (A) et (C) pour faire défiler les écrans d'accueil des enregistrements et afficher celui que vous souhaitez supprimer.
3. Maintenez le bouton (D) enfoncé pendant au moins deux secondes. Relâchez le bouton dès que [CLEAR] arrête de clignoter.

Cette opération supprime l'enregistrement sélectionné.



- Remarque : le maintien du bouton (D) pendant plus de cinq secondes supprime toutes les données.

● Suppression de tous les enregistrements

Maintenez le bouton (D) enfoncé pendant au moins cinq secondes, jusqu'à ce que [CLEAR ALL] arrête de clignoter. Toutes les données ont donc bien été supprimées.



Chronomètre

Il est possible d'utiliser le chronomètre pour mesurer le temps écoulé en 1/100 de secondes jusqu'à 23 heures, 59 minutes et 59,99 secondes.

Il peut également mesurer des durées intermédiaires.

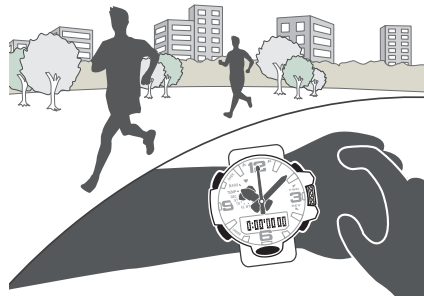

Mesure du temps écoulé

1. Activez le mode Chronomètre.
[Navigation entre les modes](#)
2. Réalisez les opérations ci-dessous pour mesurer le temps écoulé.

- (A) Démarrage
- ↓
- (A) Arrêt
- ↓
- (A) Reprise
- ↓
- (A) Arrêt

Heures, minutes, secondes, 1/100 de secondes



3. Appuyez sur le bouton (C) pour réinitialiser à zéro le chronomètre.

Mesure d'un temps intermédiaire

1. Activez le mode Chronomètre.
[Navigation entre les modes](#)
2. Réalisez les opérations ci-dessous pour mesurer le temps écoulé.

- (A) Démarrage
- ↓
- (C) Temps intermédiaire
- ↓
- (C) Libération du temps intermédiaire
- ↓
- (A) Arrêt

Heures, minutes, secondes, 1/100 de secondes

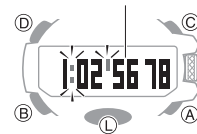

3. Appuyez sur le bouton (C) pour réinitialiser le chronomètre à zéro.

Chronométrage du vainqueur et du deuxième

1. Activez le mode Chronomètre.
[Navigation entre les modes](#)
2. Réalisez les opérations ci-dessous pour mesurer le temps écoulé.

- (A) Démarrage
- ↓
- (C) 1er coureur sur la ligne d'arrivée*
- ↓
- (A) 2e coureur sur la ligne d'arrivée*

* Affiche le temps du premier coureur à avoir franchi la ligne d'arrivée.

Heures, minutes, secondes, 1/100 de secondes



3. Appuyez sur le bouton (C) pour afficher le temps du deuxième coureur à avoir franchi la ligne d'arrivée.
4. Appuyez sur le bouton (C) pour réinitialiser le chronomètre à zéro.

Minuterie

Le compte à rebours de la minuterie commence à partir du temps de départ que vous indiquez. Un signal sonore retentit à la fin du compte à rebours.

- Le signal sonore ne retentit pas si le niveau de charge est faible.

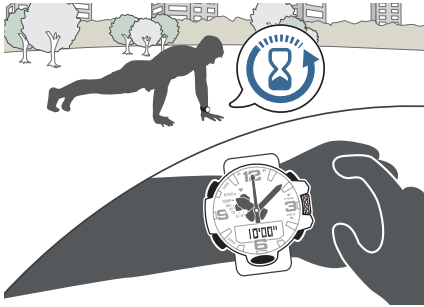

Définition d'une heure de début

Le temps de départ peut être fixé par intervalle de 1 à 60 minutes.

1. Activez le mode Minuterie.
[Navigation entre les modes](#)

2. Tirez sur la couronne.
Les minutes se mettent alors à clignoter.

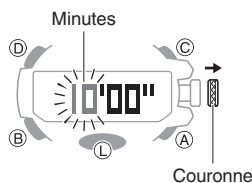

3. Faites tourner la couronne pour modifier les minutes de l'heure à laquelle débute la minuterie.
4. Poussez sur la couronne afin de terminer le réglage.

Remarque

- Si vous n'effectuez aucune opération pendant environ deux minutes après avoir tiré sur la couronne, les opérations de couronne seront automatiquement désactivées. Dans ce cas, poussez sur la couronne, puis tirez à nouveau dessus.

Utilisation de la minuterie

1. Activez le mode Minuterie.
[Navigation entre les modes](#)
2. Suivez la procédure ci-dessous pour régler la minuterie.

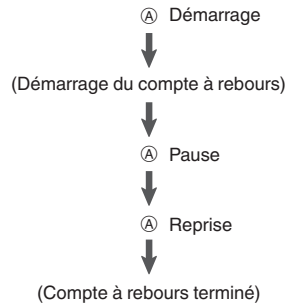

- La montre émet un son pendant 10 secondes pour indiquer la fin du compte à rebours.
- Pour réinitialiser le compte à rebours mis en pause sur son heure de départ, appuyez sur le bouton (C).

3. Appuyez sur n'importe quel bouton pour mettre fin à la tonalité.

Réglage de l'alignement des aiguilles

Un magnétisme ou un impact important peut entraîner une différence entre le temps indiqué par les aiguilles analogiques et l'heure affichée à l'écran. Dans ce cas, corrigez l'alignement des aiguilles.

Réglage de l'alignement des aiguilles

1. Activez le mode Indication de l'heure.
[Navigation entre les modes](#)
2. Tirez sur la couronne.
Cela fait clignoter [CITY] sur l'écran et la trotteuse se déplace sur la ville de résidence actuelle.

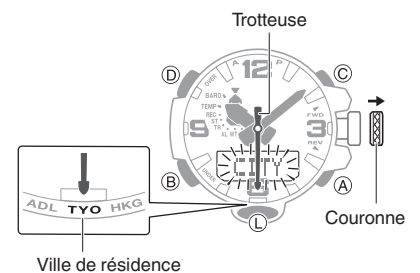

3. Maintenez le bouton (A) enfoncé pendant au moins cinq secondes. Relâchez le bouton lorsque l'icône [HAND ADJ] commence à clignoter.

Cela indique que l'ajustement de l'alignement des aiguilles a commencé.

- [HAND SET] clignote d'abord sur l'écran pendant environ une demi-seconde une fois que vous maintenez le bouton (A) enfoncé. Maintenez le bouton enfoncé jusqu'à ce que [HAND ADJ] clignote à l'écran.

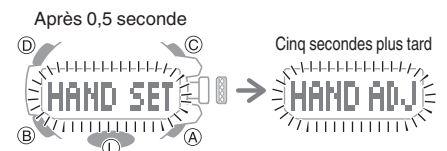

4. Une fois que toutes les aiguilles sont placées sur le 12 du cadran, repoussez la couronne vers l'intérieur.

Cela replace les aiguilles sur leur position d'indication de l'heure.

Remarque

- Si vous n'effectuez aucune opération pendant environ deux minutes après avoir tiré sur la couronne, les opérations de couronne seront automatiquement désactivées. Dans ce cas, poussez sur la couronne, puis tirez à nouveau dessus.

Important !

- Une fois le réglage de la position des aiguilles terminé, vérifiez que les aiguilles et l'écran indiquent la bonne heure en mode Indication de l'heure. Si les aiguilles ne sont pas alignées correctement, répétez les étapes 2 à 4.

Autres réglages

Cette section présente les autres réglages de la montre que vous pouvez configurer.

Activation de la tonalité des boutons

Suivez la procédure ci-dessous pour activer ou désactiver le son émis lorsque vous appuyez sur un bouton.

1. Activez le mode Indication de l'heure.

 [Navigation entre les modes](#)

2. Tirez sur la couronne.

Cela fait clignoter [CITY] sur l'écran et la trotteuse se déplace sur la ville de résidence actuelle.

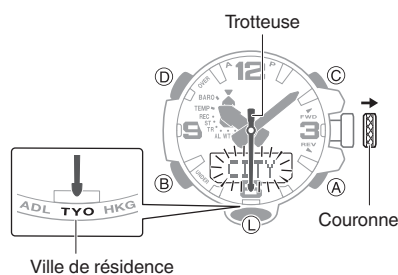

3. Appuyez deux fois sur le bouton (B).

L'icône [KEY] ou [MUTE] clignote alors sur l'écran.



4. Tournez la couronne pour sélectionner [KEY] ou [MUTE].

[KEY] : le son est activé.

[MUTE] : la tonalité de l'opération est désactivée.

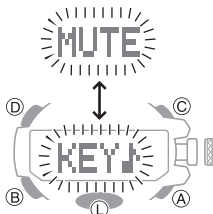

5. Poussez sur la couronne afin de terminer le réglage.

Remarque

- Si vous n'effectuez aucune opération pendant environ deux minutes après avoir tiré sur la couronne, les opérations de couronne seront automatiquement désactivées. Dans ce cas, poussez sur la couronne, puis tirez à nouveau dessus.
- Notez que l'alarme et le minuteur continuent de retentir même lorsque le son de l'appareil est désactivé.

Configuration des réglages de la fonction d'économie d'énergie

1. Activez le mode Indication de l'heure.
🔗 [Navigation entre les modes](#)
2. Tirez sur la couronne.
 Cela fait clignoter [CITY] sur l'écran et la trotteuse se déplace sur la ville de résidence actuelle.

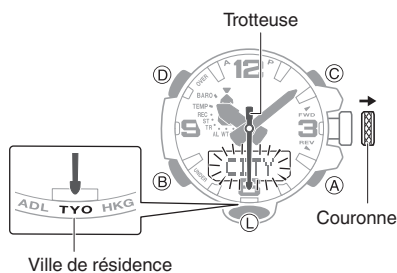

3. Appuyez six fois sur le bouton (B).
 [P.SAVE] s'affiche.



4. Tournez la couronne pour activer ou désactiver ce paramètre.
 [ON] : Économie d'énergie activée.
 [OFF] : Économie d'énergie désactivée.
5. Poussez sur la couronne afin de terminer le réglage.

Remarque

- Si vous n'effectuez aucune opération pendant environ deux minutes après avoir tiré sur la couronne, les opérations de couronne seront automatiquement désactivées. Dans ce cas, poussez sur la couronne, puis tirez à nouveau dessus.
- Pour en savoir plus sur le mode Économie d'énergie, consultez les informations ci-dessous.
🔗 [Fonction d'économie d'énergie](#)

Autres informations

Cette section fournit des informations non opérationnelles que vous devez également connaître. Reportez-vous à ces informations si nécessaire.

Tableau des villes

Code de la ville	Nom de la ville	Fuseau horaire
UTC	Temps universel coordonné	0
LON*	Londres	
PAR*	Paris	+1
ATH*	Athènes	+2
JED	Djeddah	+3
THR	Téhéran	+3,5
DXB	Dubaï	+4
KBL	Kaboul	+4,5
KHI	Karachi	+5
DEL	Delhi	+5,5
KTM	Katmandou	+5,75
DAC	Dhaka	+6
RGN	Yangon	+6,5
BKK	Bangkok	+7
HKG*	Hong Kong	+8
TYO*	Tokyo	+9
ADL	Adélaïde	+9,5
SYD	Sydney	+10
NOU	Nouméa	+11
WLG	Wellington	+12
PPG	Pago Pago	-11
HNL*	Honolulu	-10
ANC*	Anchorage	-9
LAX*	Los Angeles	-8
DEN*	Denver	-7
CHI*	Chicago	-6
NYC*	New York	-5
SCL	Santiago	-4
RIO	Rio de Janeiro	-3
RAI	Praia	-1

* Villes pour lesquelles la réception d'un signal d'étalonnage de l'heure est possible.

- Les informations du tableau ci-dessus étaient à jour en janvier 2021.
- Les fuseaux horaires peuvent changer et les différences avec le temps UTC varier par rapport à celles indiquées dans le tableau ci-dessus.

Fiche technique

Précision :

±15 secondes par mois en moyenne lorsque le réglage de l'heure par la réception de signal n'est pas possible.

Fonctions de base :

Analogique

Heure, minute (bouge toutes les 10 secondes), seconde

Numérique

Heure, minute, seconde, mois, jour, jour de la semaine

Graphique de pression barométrique a.m. (matin)/p.m. (après-midi)/Indication de l'heure sur 24 heures

Calendrier automatique complet (2000 à 2099)

Fonctions de réception de signaux :

Réception automatique, réception manuelle

Affichage de la date et de l'heure de la dernière réception

Passage automatique à l'heure d'été

Sélection automatique de l'émetteur (JJY, MSF/DCF77)

Signaux d'appel pouvant être reçus :

JJY (40 kHz/60 kHz), WWVB (60 kHz), MSF (60 kHz), DCF77 (77,5 kHz), BPC (68,5 kHz)

Activation/Désactivation de la réception automatique

Boussole numérique :

Plage de mesures : de 0° à 359°

Unités de mesure : LCD : 1°, analogique : 6°

Affichage des 16 directions

Mesure continue du relèvement (1 minute)

Aiguille d'indication du nord

Étalonnage de la boussole (étalonnage à 2 points, angle de déclinaison magnétique)

Altimètre (altitude relative) :

Plage de mesure : -700 à 10 000 m (ou -2 300 à 32 800 pieds)

Plage d'affichage : de -3 000 à 10 000 m (ou de -9 840 à 32 800 pieds)

(L'étalonnage de l'altitude peut être utilisé pour afficher 10 700 m dans la plage ci-dessus.)

Unité de mesure : 1 m (ou 5 pieds)

Intervalle de mesure automatique

(2 minutes, 5 secondes)

Étalonnage de l'altitude

Graphique d'altitude

Mesure du dénivelé : de -100 à +100 m/de -1 000 à +1 000 m (ou de -325 à +325 pieds/de -3 280 à +3 280 pieds)

Mémoire de l'altitude

Données enregistrées manuellement

Enregistrement de l'altitude, de la date (année, mois, jour) et de l'heure par simple pression. Jusqu'à 30 enregistrements.

Données enregistrées automatiquement

Un enregistrement de haute altitude, de basse altitude, d'ascension cumulative et de descente cumulative

Baromètre :

Plage de mesures : de 260 à 1 100 hPa (ou de 7,65 à 32,45 inHg)
 Plage d'affichage : 260 à 1 100 hPa (ou 7,65 à 32,45 inHg)
 Unité de mesure : 1 hPa (ou 0,05 inHg)
 Ajustement de la pression barométrique
 Graphique de pression barométrique
 Indicateur de différentiel de pression barométrique
 Indications de variation de pression barométrique

Température :

Plage de mesure : -10,0 °C à 60,0 °C (ou 14,0 °F à 140,0 °F)
 Plage d'affichage : -10,0 °C à 60,0 °C (ou 14,0 °F à 140,0 °F)
 Unité de mesure : 0,1 °C (ou 0,2 °F)
 Correction de la température

Précision du capteur :

Capteur de direction
 Précision de mesure : $\pm 10^\circ$
 (Plage de température d'une précision garantie : de 10 °C à 40 °C (de 50 °F à 104 °F))
 Indication de l'aiguille de relèvement : dans les gradations ± 2

Capteur de pression
 Précision de la mesure : ± 3 hPa (0,1 inHg)
 (Précision de mesure de l'altimètre : ± 75 m (ou 246 pieds))

- Plage de température d'une précision garantie : de -10 °C à 40 °C (de 14 °F à 104 °F)
- Les chocs violents ou les expositions prolongées à des températures extrêmes peuvent affecter la précision de manière négative.

Capteur de température
 Précision de mesure : ± 2 °C (3,6 °F)
 (Plage de température d'une précision garantie : de -10 °C à 60 °C (de 14 °F à 140 °F))

Chronomètre :

Unité de mesure : 1/100e de seconde
 Plage de mesure
 23 heures, 59 minutes, 59,99 secondes (24 heures)
 Fonctions de mesure
 Temps écoulé, temps cumulé, temps intermédiaires, temps du vainqueur et du deuxième coureur

Minuteur :

Unité de réglage : 1 minute
 Plage de mesure : 60 minutes
 Unité de compte à rebours : 1 seconde
 Durée de l'alerte du minuteur : 10 secondes

Alarme :

Alarmes de temps
 Nombre d'alarmes : 5
 Unités de réglage : heures, minutes
 Durée de la sonnerie de l'alarme : 10 secondes
 Signal sonore horaire : au début de chaque heure

Heure mondiale :

Heure actuelle dans 29 villes (29 fuseaux horaires), ainsi que le temps universel coordonné (UTC, Coordinated Universal Time)
 Heure d'été
 Changement de ville
 Affichage UTC à l'aide d'une seule touche

Autres :

Luminosité double LED : luminosité LED pour le cadran et rétroéclairage LED pour l'écran LCD (avec éclairage entièrement automatique, super éclairage, fonction de persistance, durée de persistance réglable : 1,5 s ou 3 s) ; test de l'alarme ; réglage automatique de l'alignement des aiguilles ; économie d'énergie ; indicateur de niveau de charge (batterie) ; activation/désactivation de la tonalité des boutons ; masquage des aiguilles

Alimentation électrique :

Panneau solaire et une batterie rechargeable
 Durée de fonctionnement de la batterie : environ 6 mois
 Conditions :

- Éclairage : 1,5 seconde/jour
- Son : 10 secondes/jour
- Opérations de la boussole numérique : 20 fois/mois
- Escalade en montagne : 1 fois/mois (relevés d'altitude : environ 1 heure ; mesures d'indication de variation de pression barométrique : environ 24 heures)
- Graphique de pression barométrique : mesure toutes les 2 heures
- Réception du signal horaire : 4 minutes/jour
- Affichage : 18 heures/jour

Les spécifications sont susceptibles d'être modifiées sans préavis.

Dépannage

Réception du signal (signal d'étalonnage de l'heure)

Q1 La montre ne parvient pas à effectuer une opération de réception.

La pile de la montre est-elle chargée ?

La réception du signal n'est pas possible lorsque le niveau de charge de la pile est faible. Gardez la montre exposée à la lumière jusqu'à ce qu'elle se recharge suffisamment.

↙ [Chargement](#)

La montre est-elle en mode Indication de l'heure ?

La réception du signal horaire s'effectue uniquement lorsque la montre est en mode Indication de l'heure. Revenez au mode Indication de l'heure.

↙ [Navigation entre les modes](#)

Le réglage de votre ville de résidence indique-t-il correctement votre emplacement ?

La montre n'indiquera pas l'heure correcte si la ville de résidence n'est pas correcte. Modifiez le réglage de votre ville de résidence afin qu'il indique correctement votre emplacement.

↙ [Spécification d'une ville de résidence](#)

Vous avez vérifié les points ci-dessus, et la montre ne parvient toujours pas à effectuer une opération de réception.

La réception du signal d'étalonnage de l'heure n'est pas possible dans les conditions suivantes :

- lorsque la montre est en mode Économie d'énergie Niveau 2
- lorsque la couronne est tirée
- compte à rebours de minuterie en cours

Si la réception n'est pas possible pour une raison quelconque, vous pouvez régler l'heure et le jour manuellement.

Q2 L'opération de réception du signal échoue à chaque fois.

La montre est-elle dans un endroit où la réception du signal est possible ?

Vérifiez les alentours et déplacez la montre vers un emplacement où la réception du signal est meilleure.

🔗 [Emplacement adapté pour la réception du signal](#)

Avez-vous évité de toucher la montre pendant que l'opération de réception était en cours ?

Minimisez les mouvements de la montre et n'effectuez aucune opération sur la montre pendant qu'une opération de réception est en cours.

Une alarme est-elle configurée pour sonner en même temps que l'opération de réception du signal ?

La réception en cours s'interrompt lorsqu'une alarme retentit. Désactivez l'alarme.

🔗 [Désactivation d'une alarme ou du signal sonore horaire](#)

L'émetteur de signal dans votre zone émet-il un signal ?

L'émetteur du signal d'étalonnage de l'heure peut ne pas transmettre de signal. Réessayez ultérieurement.

Q3 La réception du signal aurait dû réussir, mais l'heure et/ou le jour de la montre sont incorrects.

L'heure indiquée est-elle une heure ou 30 minutes en avance ou en retard ?

La montre utilise peut-être un décalage horaire incorrect. Spécifiez la zone que vous souhaitez utiliser comme ville de résidence.

🔗 [Spécification d'une ville de résidence](#)

L'heure et/ou les minutes indiquées sont-elles incorrectes ?

L'aiguille des heures et/ou des minutes ne sont peut-être pas alignées. Suivez la procédure décrite sous « Réglage de l'alignement des aiguilles » pour régler automatiquement l'alignement des aiguilles des heures et des minutes.

🔗 [Réglage de l'alignement des aiguilles](#)

Vous avez vérifié les points ci-dessus, et l'heure et/ou le jour sont toujours incorrects.

Réglez l'heure et le jour manuellement.

🔗 [Utilisation de la montre pour régler l'heure](#)

Mesure de l'altitude

Q1 Les relevés produisent des résultats différents au même endroit. Les relevés de la montre sont différents des informations relatives à l'altitude provenant d'autres sources. Il est impossible d'obtenir des relevés d'altitude corrects.

L'altitude relative est calculée selon la pression barométrique mesurée par le capteur de pression de la montre. Cela signifie que des variations de pression barométrique peuvent entraîner des différences entre les relevés d'altitude effectués au même emplacement. Par ailleurs, les valeurs affichées par la montre peuvent être différentes de l'élévation actuelle et/ou de l'élévation au niveau de la mer indiquée pour la zone où vous vous trouvez. Si vous utilisez l'altimètre de la montre lors d'une randonnée en montagne, il est vivement conseillé d'étalonner régulièrement ses relevés conformément à l'altitude locale (élévation).

🔗 [Étalonnage des relevés d'altitude \(décalage\)](#)

Q2 Après un relevé d'altitude relative, la trotteuse de la montre pointe sur 9 heures.

La trotteuse se déplace sur 9 heures si un relevé se situe en dehors de la plage de mesure d'altitude autorisée de -700 m à 10 000 m (-2 300 à 32 800 pieds). Si [ERR] s'affiche, il y a peut-être un problème au niveau du capteur.

🔗 [Contrôle du dénivelé à partir d'un point de référence](#)

Q3 [ERR] apparaît lors de la prise de mesure.

Il y a peut-être un problème au niveau du capteur. Essayez de prendre une autre mesure.

Si [ERR] continue de s'afficher après plusieurs tentatives de prise de mesure, contactez le service après-vente CASIO ou votre revendeur.

Boussole numérique

Q1 L'écran tout entier clignote.

Un magnétisme anormal a été détecté. Éloignez-vous de toute source potentielle de fort magnétisme, puis effectuez un nouveau relevé.

🔗 [Précautions à prendre lors du relevé de direction numérique](#)

- Si l'écran clignote à nouveau, il se peut que la montre elle-même soit magnétisée. Éloignez-vous de toute source potentielle de fort magnétisme, effectuez un étalonnage à 2 points, puis essayez de procéder à un nouveau relevé.

🔗 [Étalonnage des relevés de direction](#)

Q2 [ERR] apparaît lors de la prise de mesure.

Il y a un problème au niveau du capteur ou vous vous trouvez peut-être à proximité d'une source de fort magnétisme. Éloignez-vous de toute source potentielle de fort magnétisme, puis effectuez un nouveau relevé. Si [ERR] continue de s'afficher après plusieurs tentatives de prise de mesure, contactez le service après-vente CASIO ou votre revendeur.

🔗 [Précautions à prendre lors du relevé de direction numérique](#)

Q3 [ERR] s'affiche après l'étalonnage à 2 points.

[ERR] sur l'écran peut indiquer un problème de capteur.

- Si [ERR] disparaît après environ une seconde, essayez d'exécuter à nouveau un étalonnage à 2 points.

- Si [ERR] continue de s'afficher après plusieurs tentatives, contactez le service après-vente CASIO ou votre revendeur.

Q4 Les informations de direction indiquées par la montre sont différentes de celles indiquées par une autre boussole.

Éloignez-vous de toute source potentielle de fort magnétisme, effectuez un étalonnage à 2 points, puis essayez de procéder à un nouveau relevé.

🔗 [Étalonnage des relevés de direction](#)

🔗 [Précautions à prendre lors du relevé de direction numérique](#)

Q5 Des relevés effectués au même emplacement produisent des résultats différents. Il est impossible d'effectuer des relevés à l'intérieur.

Éloignez-vous de toute source potentielle de fort magnétisme, puis effectuez un nouveau relevé.

🔗 [Précautions à prendre lors du relevé de direction numérique](#)

Mesure de la pression barométrique

Q1 Après un relevé de pression barométrique relative, la trotteuse de la montre pointe sur 9 heures.

La trotteuse se déplace sur 9 heures si un relevé se situe en dehors de la plage de mesure de pression barométrique autorisée (260 hPa à 1 100 hPa (de 7,65 inHg à 32,45 inHg)). Si [ERR] s'affiche à l'écran, il y a peut-être un problème au niveau du capteur.

🔗 [Vérification de la variation de pression barométrique entre deux relevés](#)

Q2 [ERR] apparaît lors de la prise de mesure.

Il y a peut-être un problème au niveau du capteur. Essayez de prendre une autre mesure. Si [ERR] continue de s'afficher après plusieurs tentatives de prise de mesure, contactez le service après-vente CASIO ou votre revendeur.

Mesure de la température

Q1 [ERR] apparaît lors de la prise de mesure.

Il y a peut-être un problème au niveau du capteur. Essayez de prendre une autre mesure. Si [ERR] continue de s'afficher après plusieurs tentatives de prise de mesure, contactez le service après-vente CASIO ou votre revendeur.

Heure mondiale

Q1 L'heure d'une ville figurant en mode Heure mondiale n'est pas correcte.

Le réglage de l'heure d'été (heure standard/heure d'été) est peut-être incorrect.

🔗 [Spécification d'une ville pour l'heure mondiale](#)

Alarme et signal sonore horaire

Q1 Une alarme ne fonctionne pas.

La pile de la montre est-elle chargée ?

↓ Gardez la montre exposée à la lumière jusqu'à ce qu'elle se recharge suffisamment.

🔗 [Chargement](#)

La couronne est tirée.

↓ L'alarme retentit pas lorsque la couronne est tirée. Remettez la couronne en position normale.

Autre cas.

Les réglages de l'alarme ne sont peut-être pas être configurés. Configurez les réglages de l'alarme.

🔗 [Configuration des réglages de l'alarme](#)

Q2 Le signal sonore horaire n'est pas émis.

La pile de la montre est-elle chargée ?

↓ Gardez la montre exposée à la lumière jusqu'à ce qu'elle se recharge suffisamment.

🔗 [Chargement](#)

La couronne est tirée.

↓ Le signal sonore horaire ne retentit pas si la couronne est tirée vers l'extérieur. Remettez la couronne en position normale.

Autre cas.

Le signal sonore horaire est peut-être désactivé. Activez le signal sonore horaire.

🔗 [Activation du signal sonore horaire](#)

Mouvement des aiguilles et indications de l'écran de la montre

Q1 Je ne sais pas dans quel mode la montre se trouve.

Vous pouvez déterminer le mode actuel en consultant l'écran de la montre. Utilisez le bouton (B) pour naviguer entre les modes.

🔗 [Navigation entre les modes](#)

Q2 La trotteuse avance par intervalles de deux secondes.

Le niveau de charge de la pile est faible. Gardez la montre exposée à la lumière jusqu'à ce qu'elle se recharge suffisamment.

🔗 [Chargement](#)

Q3 Toutes les aiguilles sont arrêtées et les boutons ne fonctionnent pas.

La pile est déchargée. Gardez la montre exposée à la lumière jusqu'à ce qu'elle se recharge suffisamment.

🔗 [Chargement](#)

Q4 Les aiguilles se mettent soudainement à avancer à toute vitesse.

Ce phénomène est dû à la raison (ou l'une des raisons) ci-dessous et n'indique pas un dysfonctionnement. Attendez simplement que le mouvement normal des aiguilles reprenne.

- La montre est en train de quitter le mode Économie d'énergie.
🔗 [Fonction d'économie d'énergie](#)
- La montre est en train de recevoir un signal d'étalonnage de l'heure et de régler l'heure.
🔗 [Réglage de l'heure à l'aide d'un signal horaire](#)

Q5 Les aiguilles sont arrêtées et les boutons ne fonctionnent pas.

La montre est en mode de récupération après la charge. Patientez jusqu'à ce que le processus de récupération soit terminé (environ 15 minutes). La montre récupérera plus rapidement si vous la placez dans un endroit très lumineux.

Q6 Pourquoi l'heure actuelle indiquée par la montre présente-elle un décalage (neuf heures, trois heures et 15 minutes, etc.) ?

Le réglage de la ville n'est pas correct. Sélectionnez le réglage correct.

🔗 [Spécification d'une ville de résidence](#)

Q7 L'heure indiquée par la montre est décalée d'une heure ou de 30 minutes.

Le réglage de l'heure d'été n'est peut-être pas correct. Sélectionnez le réglage correct.

🔗 [Spécification d'une ville de résidence](#)

Q8 L'heure indiquée par les aiguilles est différente de l'heure affichée.

Une exposition magnétique ou un impact intense peut perturber l'alignement des aiguilles. Réglez l'alignement des aiguilles.

🔗 [Réglage de l'alignement des aiguilles](#)

Opérations de couronne

Q1 Rien ne se passe lorsque je tourne la couronne.

Si vous n'effectuez aucune opération pendant environ deux minutes après avoir tiré sur la couronne (environ 30 minutes dans le cas des opérations d'alignement des aiguilles et de l'indicateur du jour), les opérations de couronne seront automatiquement désactivées. Remettez la couronne en position normale, puis tirez à nouveau dessus pour réactiver les opérations de la couronne.

🔗 [Utilisation de la couronne](#)

Charge

Q1 La montre ne fonctionne pas alors qu'elle est exposée à la lumière.

La montre s'arrête de fonctionner lorsque la pile est déchargée. Gardez la montre exposée à la lumière jusqu'à ce qu'elle se recharge suffisamment.

🔗 [Vérification du niveau de charge](#)

Q2 [RECOVER] clignote sur l'écran.

La montre est en mode de récupération après la charge. Patientez jusqu'à la fin du processus de récupération (environ 15 minutes). La montre récupérera plus rapidement si vous la placez dans un endroit très lumineux.

- Si une opération de mesure du capteur, un éclairage et/ou d'autres fonctions gourmandes en énergie sont utilisés dans un court laps de temps, la capacité de charge de la batterie diminue et la montre passe en mode récupération de charge. La disponibilité des fonctions est temporairement limitée, et la fonctionnalité est rétablie après la récupération de la batterie.

🔗 [Vérification du niveau de charge](#)



Q3 [CHARGE] clignote sur l'écran numérique.

Le niveau de charge de la montre est extrêmement faible. Exposez immédiatement la montre à la lumière pour la recharger.

🔗 [Vérification du niveau de charge](#)

Autre

Q1 Je ne trouve pas les informations dont j'ai besoin ici.

Consultez le site Web ci-dessous.

<https://world.casio.com/support/>