

## Inhalt

### Hinweise

Wichtige Hinweise zur Benutzung

Wartung durch den Benutzer

Batterie

Hinweise zu Mobile Link

### Bevor Sie beginnen...

Allgemeine Anleitung

Zifferblatt- und Displayanzeigen

Navigieren zwischen den Modi

Übersicht über die Modi

Verwenden der Krone

Bewegen der Zeiger

Aufladen

Anzeigen des Zifferblatts im Dunkeln

Nützliche Funktionen

### Verbinden mit einem Telefon

Vorbereitung

Automatische Zeiteinstellung

Empfang von CASIO WATCHES-  
Informationen auf der Uhr

Modusanpassung

Aufzeichnen Ihres aktuellen Standorts  
(Location Memory)

Prüfen der Distanz und der Peilung zu einem  
Punkt des Location Memory (Ortsanzeige)

Automatische Höhenkalibrierung

Aufzeichnen von Wegpunkten und deren  
Höhen (Missionsprotokoll)

Konfigurieren der Weltzeiteinstellungen

Anpassen der Zeigerausrichtung

Telefon-Finder

Konfigurieren der Uhr-Einstellungen

Ändern der Heimatstadt- und  
Sommerzeiteinstellung

Überprüfen des Akkustands der Uhr

Registrieren des aktuellen Standorts (TIME &  
PLACE)

Verbindung

- Verbinden mit einem Telefon
- Trennen der Uhr von einem Telefon
- Entkoppeln der Uhr von einem Telefon
- Wenn Sie ein anderes Telefon erwerben

### Zeiteinstellung

Zeiteinstellung über ein Zeitsignal

- Übersicht
- Angemessener Standort für  
Signalempfang
- Bereiche des Zeitsignalempfangs
- Automatischer Empfang der  
Zeitkalibrierung
- Aktivieren und Deaktivieren des  
automatischen Empfangs
- Manueller Empfang der Zeitkalibrierung
- Empfangsanzeige
- Prüfen des Ergebnisses der zuletzt  
verwendeten Zeiteinstellung
- Vorsichtsmaßnahmen beim  
Signalempfang

Einstellen der Uhrzeit über die Uhrbedienung

Verwenden der Uhr in einer medizinischen  
Einrichtung oder einem Flugzeug

### Weltzeit

Verwenden der CASIO WATCHES-App auf  
dem Smartphone zum Konfigurieren der  
Weltzeitstadt-Einstellungen

Ablesen der Weltzeit

Angaben einer Weltzeitstadt

Austauschen der Heimat- und Weltzeit

### Alarm

Verwenden der CASIO WATCHES-App auf  
dem Smartphone zum Konfigurieren der  
Alarmenteinstellungen

Konfigurieren der Alarmenteinstellungen

Aktivieren des Stundensignals

Ausschalten eines Alarms oder des  
Stundensignals

### Wechsel zwischen Zeitzonen

## Digitalkompass

Lesen von Kompassanzeigen

Speichern einer Peilung zu einem Zielort (Richtungsspeicher)

Kalibrieren von Kompassanzeigen

- Kalibrieren von Kompassanzeigen
- Einrichten der Anzeigen für den geographischen Norden (magnetische Neigungskalibrierung)

Vorsichtsmaßnahmen beim Ablesen der Digitalkompassanzeige

## Höhenmessung

Ermitteln der aktuellen Höhe

Kalibrieren von Höhenanzeigen (Offset)

Prüfen der Höhendifferenz von einem Referenzpunkt aus

Einstellen des Intervalls für die automatische Messung

Aufzeichnen von Höhenanzeigen

Angeben der Einheit für die Höhenmessung

Vorsichtsmaßnahmen beim Ablesen der Höhe

## Messen des Luftdrucks

Ermitteln des aktuellen Luftdrucks

Ermitteln der Änderungen des Luftdrucks im Laufe der Zeit

Ermitteln der Änderung des Luftdrucks zwischen zwei Ablesevorgängen

Indikatoren für plötzliche Änderungen des Luftdrucks

Kalibrieren der Ablesevorgänge des Luftdrucks (Offset)

Angeben der Einheit für den Luftdruck

Vorsichtsmaßnahmen beim Ablesen des Luftdrucks

## Temperaturmessung

Ermitteln der aktuellen Temperatur

Kalibrieren von Temperaturanzeigen (Offset)

Angeben der Einheit für die Temperaturmessung

Vorsichtsmaßnahmen beim Ablesen der Temperatur

## Anzeigen gespeicherter Höhendatensätze

Anzeigen gespeicherter Daten

Löschen von Daten

## Sonnenaufgangs- und Sonnenuntergangszeiten

Abrufen der heutigen Sonnenaufgangs- und Sonnenuntergangszeiten

Abrufen der Sonnenaufgangs- und Sonnenuntergangszeiten durch Angeben eines Tags

## Stoppuhr

Messen abgelaufener Zeit

Messen der Zwischenzeit

Messen der Zeiten der Erst- und Zweitplatzierten

## Timer

Verwenden der CASIO WATCHES-App auf dem Smartphone zum Konfigurieren der Timereinstellungen

Einstellen einer Startzeit

Verwenden des Timers

## Anpassen der Zeigerausrichtung

Verwenden der CASIO WATCHES-App auf dem Smartphone zum Anpassen der Zeigerausrichtung

Anpassen der Zeigerausrichtung

## Weitere Einstellungen

Aktivieren des Bedienungskontrolltons

Konfigurieren der Einstellungen für die Stromsparfunktion

Zurücksetzen der Uhr-Einstellungen

## Sonstige Informationen

Städtetabelle

Zeittabelle Sommerzeit

Unterstützte Telefonmodelle

Technische Daten

Urheberrechte und eingetragene Marken

## Fehlerbehebung

## Hinweise

### Wichtige Hinweise zur Benutzung

#### ● Wasserresistenz

- Für Uhren, die auf dem Rücken mit WATER RESIST oder WATER RESISTANT gekennzeichnet sind, gelten die nachstehenden Informationen.

#### Wasserresistenz im täglichen Gebrauch

Kennzeichnung auf Vorderseite oder Rücken der Uhr	Keine BAR-Angabe
---	------------------

Beispiele für täglichen Gebrauch

Händewaschen, Regen	Ja
Wasser betreffende Tätigkeiten, Schwimmen	Nein
Windsurfen	Nein
Tauchen ohne Geräte	Nein

#### Erhöhte Wasserresistenz im täglichen Gebrauch

##### 5 Atmosphären

Kennzeichnung auf Vorderseite oder Rücken der Uhr	5BAR
---	------

Beispiele für täglichen Gebrauch

Händewaschen, Regen	Ja
Wasser betreffende Tätigkeiten, Schwimmen	Ja
Windsurfen	Nein
Tauchen ohne Geräte	Nein

##### 10 Atmosphären

Kennzeichnung auf Vorderseite oder Rücken der Uhr	10BAR
---	-------

Beispiele für täglichen Gebrauch

Händewaschen, Regen	Ja
Wasser betreffende Tätigkeiten, Schwimmen	Ja
Windsurfen	Ja
Tauchen ohne Geräte	Ja

##### 20 Atmosphären

Kennzeichnung auf Vorderseite oder Rücken der Uhr	20BAR
---	-------

Beispiele für täglichen Gebrauch

Händewaschen, Regen	Ja
Wasser betreffende Tätigkeiten, Schwimmen	Ja
Windsurfen	Ja
Tauchen ohne Geräte	Ja

- Benutzen Sie diese Uhr nicht beim Gerätetauchen oder anderen Arten des Tauchens, die Sauerstoffflaschen erfordern.
- Uhren, die auf dem Rücken nicht mit WATER RESIST oder WATER RESISTANT gekennzeichnet sind, sind gegen die Einwirkung von Schweiß nicht geschützt. Vermeiden Sie, solche Uhren unter Bedingungen zu tragen, in denen sie größeren Mengen an Schweiß oder Feuchtigkeit oder direkten Wasserspritzern ausgesetzt sind.
- Auch wenn die Uhr wasserresistent ist, sind im Gebrauch die nachstehenden Vorsichtsmaßnahmen zu beachten. Ein derartiger Gebrauch beeinträchtigt die Wasserresistenz und kann ein Beschlagen des Glases verursachen.
  - Betätigen Sie nicht die Krone oder Knöpfe, wenn die Uhr im Wasser oder noch nass ist.
  - Vermeiden Sie, die Uhr in der Badewanne zu tragen.
  - Tragen Sie die Uhr nicht in einem beheizten Schwimmbad, in einer Sauna oder einer anderen Umgebung mit hohen Temperaturen/hoher Feuchtigkeit.
  - Tragen Sie die Uhr nicht, wenn Sie sich die Hände oder das Gesicht waschen, bei Hausarbeiten oder bei anderen Tätigkeiten mit Verwendung von Seife oder Reinigungsmitteln.
- Spülen Sie nach einem Eintauchen in Seewasser alles Salz und etwaigen Schmutz mit normalem Wasser von der Uhr ab.
- Um die Wasserresistenz zu erhalten, müssen Sie die Dichtungen der Uhr regelmäßig ersetzen lassen (ungefähr einmal alle zwei oder drei Jahre).
- Qualifiziertes Fachpersonal kontrolliert nach einem Batteriewechsel die Wasserresistenz der Uhr. Zum sachgemäßen Austausch der Batterie ist Spezialwerkzeug erforderlich. Lassen Sie die Batterie daher stets beim Originalhändler oder einer autorisierten CASIO Kundendienststelle austauschen.
- Manche wasserresistenten Uhren sind mit modischen Lederarmbändern ausgestattet. Wenn Sie eine solche Uhr tragen, vermeiden Sie bitte Schwimmen, Waschen und alle Aktivitäten, bei denen das Lederarmband dem Wasser ausgesetzt ist.
- Das Uhrglas kann innen beschlagen, wenn die Uhr einem plötzlichen Temperaturabfall ausgesetzt ist. Dies stellt kein Problem dar, solange der Beschlag relativ schnell wieder verschwindet. Bei plötzlichen, heftigen Temperaturänderungen (z.B. wenn man im Sommer in einen klimatisierten Raum kommt und sich in den Kaltluftstrom stellt oder wenn man im Winter aus einem beheizten Raum kommt und die Uhr in Berührung mit Schnee bringt) kann es länger dauern, bis der Beschlag des Glases verschwindet. Wenn der Beschlag nicht mehr verschwindet oder Feuchtigkeit im Glas zu sehen ist, stellen Sie die Benutzung der Uhr bitte umgehend ein und bringen Sie sie zu Ihrem Originalhändler oder einer autorisierten CASIO Kundendienststelle.
- Die Uhr wurde nach den Regelungen der Internationalen Organisation für Normung auf ihre Wasserresistenz getestet.

#### ● Armband

- Wenn das Armband zu straff angelegt wird, kann dies Schwitzen verursachen und die Luftzirkulation unter dem Armband behindern, was zu Hautreizungen führen kann. Ziehen Sie das Armband nicht zu stark an. Zwischen Armband und Handgelenk sollte so viel Platz bleiben, dass Sie noch den Finger unter das Armband schieben können.
- Alterung, Rost und andere Faktoren können dazu führen, dass das Armband reißt oder sich von der Uhr löst oder die Federstege verrutschen oder herausfallen können. Entsprechend kann die Uhr sich vom Handgelenk lösen und verloren gehen oder auch Verletzungen verursachen. Achten Sie stets auf gute Pflege des Armbands und halten Sie es sauber.
- Stellen Sie die Benutzung des Armbands sofort ein, wenn Sie einen der folgenden Zustände feststellen: verringerte Biegsamkeit des Bands, Risse, Verfärbungen oder Lockerheit des Bands, verrutschte oder herausgefallene Federstifte und andere anormale Zustände. Bringen Sie die Uhr zur Inspektion und Reparatur (die Ihnen berechnet werden) zum Originalhändler oder einer CASIO Kundendienststelle oder lassen Sie das Armband austauschen (was Ihnen ebenfalls berechnet wird).

## ● Temperatur

- Lassen Sie die Uhr nicht auf dem Armaturenbrett eines Fahrzeugs, nahe an einem Heizgerät oder an anderen Orten liegen, an denen sie hohen Temperaturen ausgesetzt ist. Lassen Sie die Uhr nicht an Orten mit sehr niedrigen Temperaturen liegen. Übermäßig hohe oder niedrige Temperaturen können dazu führen, dass die Uhr vor- oder nachgeht, stehen bleibt oder andere Funktionsprobleme auftreten.
- Wenn die Uhr längere Zeit an einem Ort mit Temperaturen über +60 °C (140 °F) belassen wird, kann dies Probleme bei der LCD-Anzeige verursachen. Bei Temperaturen unter 0 °C (32 °F) und über +40 °C (104 °F) kann die LCD-Anzeige schwer ablesbar sein.

## ● Stöße

- Diese Uhr ist so konstruiert, dass sie den im normalen Alltagsgebrauch und bei leichten Aktivitäten wie Ballspiele, Tennis usw. auftretenden Stößen standhält. Wenn sie fallen gelassen oder anderweitig heftigen Stößen ausgesetzt wird, kann dies allerdings einen Defekt zur Folge haben. Uhren mit stoßresistenter Konstruktion (G-SHOCK, BABY-G, G-MS) können auch bei Benutzung einer Kettensäge und anderen Aktivitäten mit starken Vibrationen sowie bei sportlichen Aktivitäten mit intensiver Beanspruchung (Motocross usw.) getragen werden.

## ● Magnetismus

- Bei analogen und kombinierten (analog-digitalen) Uhren werden die Zeiger von einem magnetisch wirkenden Antrieb bewegt. Wenn sich eine solche Uhr nahe an einem Gerät oder Objekt befindet, das ein starkes Magnetfeld erzeugt (z.B. Lautsprecher, magnetische Halskette, Handy usw.), kann dies dazu führen, dass die Uhr nachgeht, vorgeht oder stoppt und eine entsprechend falsche Uhrzeit anzeigt.
- Wenn die Uhr selbst magnetisiert wird, kann dies ihre Ganggenauigkeit beeinträchtigen. Auch sollten sehr starke Magnetfelder (von medizinischen Geräten usw.) vermieden werden, da sie Fehlbetrieb der Uhr und eine Beschädigung elektronischer Bauteile verursachen können.

## ● Statische Elektrizität

- Bei sehr starker elektrostatischer Aufladung zeigt die Uhr möglicherweise eine falsche Uhrzeit an. Durch sehr starke elektrostatische Aufladung können sogar elektronische Bauteile beschädigt werden.
- Durch elektrostatische Aufladung kann das Display momentan ausfallen oder ein Regenbogeneffekt im Display auftreten.

## ● Chemikalien

- Setzen Sie die Uhr nicht Verdünnern, Benzin, Lösungsmitteln, Ölen und Fetten aus oder Reinigern, Klebern, Arzneimitteln oder Kosmetika, die solche Stoffe enthalten. Diese können Verfärbungen verursachen und Resingehäuse, Resinarmband, Leder und andere Teile beschädigen.

## ● Lagerung

- Wenn die Uhr längere Zeit nicht benutzt wird, wischen Sie bitte Schmutz, Schweiß und Feuchtigkeit gründlich ab und verwahren Sie sie an einem kühlen, trockenen Ort.

## ● Resinteile (Kunstharzteile)

- Wenn die Uhr Berührung mit anderen Objekten hat oder längere Zeit zusammen mit anderen Objekten verwahrt wird, wenn sie nass ist, kann es vorkommen, dass die Resinteile auf die anderen Objekte oder andere Objekte auf die Resinteile abfärben. Sorgen Sie daher unbedingt dafür, dass die Uhr trocken ist, bevor Sie sie zusammen mit anderen Objekten verwahren, und vermeiden Sie, dass sie andere Objekte berührt.
- Wenn Sie die Uhr lange Zeit an einem Ort liegen lassen, an dem sie direkter Sonne (Ultraviolettstrahlung) ausgesetzt ist, oder lange Zeit nicht reinigen, kann dies zu Verfärbungen führen.
- Unter bestimmten Bedingungen (starke Einwirkung von äußeren Kräften, ständiges Reiben, Stöße usw.) können sich Verfärbungen an den lackierten Teilen ergeben.
- Wenn das Armband bedruckt ist, kann starkes Reiben auf der bedruckten Zone zu einer Verfärbung führen.
- Wenn Sie die Uhr längere Zeit im nassen Zustand lassen, kann Leuchtfarbe ausbleichen. Wischen Sie die Uhr umgehend wieder trocken, wenn sie nass geworden ist.
- Halbtransparente Resinteile können sich durch Schweiß und Schmutz verfärben sowie auch wenn sie lange Zeit hohen Temperaturen und hoher Feuchtigkeit ausgesetzt werden.
- Durch den täglichen Gebrauch und lange Lagerung der Uhr können Resinteile altern, brechen oder sich verbiegen. Der Umfang solcher Schäden ist von den Gebrauchs- und Lagerbedingungen abhängig.

## ● Lederarmband

- Wenn die Uhr Berührung mit anderen Objekten hat oder lange Zeit zusammen mit diesen verwahrt wird, wenn sie nass ist, kann es vorkommen, dass das Lederarmband auf andere Objekte oder andere Objekte auf das Lederarmband abfärben. Wischen Sie die Uhr unbedingt mit einem weichen Lappen trocken, bevor Sie sie zusammen mit anderen Objekten verwahren, und vermeiden Sie, dass sie andere Objekte berührt.
- Wenn Sie ein Lederarmband lange Zeit an einem Ort liegen lassen, an dem es direkter Sonne (Ultraviolettstrahlung) ausgesetzt ist, oder das Lederarmband lange Zeit nicht reinigen, kann dies zu Verfärbungen führen.

### **ACHTUNG:**

Wenn ein Lederarmband Reibung oder Schmutz ausgesetzt ist, kann dies dazu führen, dass es abfärbt oder sich verfärbt.

## ● Metallteile

- Wenn Metallteile nicht von Verschmutzungen gesäubert werden, kann sich Rost bilden, auch wenn die Teile aus Edelstahl bestehen oder galvanisch behandelt sind. Wenn Metallteile Schweiß oder Wasser ausgesetzt waren, wischen Sie sie bitte gründlich mit einem weichen, saugfähigen Tuch ab und legen Sie die Uhr zum Trocknen an einen gut belüfteten Ort.
- Bürsten Sie das Metall mit einer weichen Zahnbürste mit einer schwachen Lösung aus Wasser und mildem, neutralem Reinigungsmittel oder mit Seifenwasser ab. Spülen Sie die Reinigungsmittelreste dann mit Wasser ab und wischen Sie die Teile mit einem weichen, saugfähigen Tuch trocken. Wenn Sie Metallteile waschen, wickeln Sie das Uhrgehäuse bitte in Küchen-Plastikfolie ein, damit es nicht in Berührung mit Reinigungsmittel oder Seife kommt.

## ● Bakterien- und geruchshemmendes Armband

- Das bakterien- und geruchshemmende Armband verbessert Komfort und Hygiene, indem es die für die Geruchsbildung verantwortliche Zersetzung von Schweiß durch Bakterien unterdrückt. Um die maximale antibakterielle und Anti-Geruchswirkung zu erzielen, muss das Armband sauber gehalten werden. Wischen Sie Schmutz, Schweiß und Feuchtigkeit auf dem Armband mit einem saugfähigen weichen Lappen gründlich ab. Ein bakterien- und geruchshemmendes Armband unterdrückt die Bildung von Organismen und Bakterien. Es schützt aber nicht vor Ausschlägen durch allergische Reaktionen usw.

## ● Flüssigkristalldisplay

- Bei Ablesen aus seitlichem Winkel kann die Anzeige im Display schwer zu erkennen sein.

## ● Uhr mit Datenspeicher

- Wenn die Batterie entladen oder ausgewechselt wird und bei Reparaturen können alle im Speicher der Uhr enthaltenen Daten gelöscht werden. Bitte beachten Sie, dass CASIO Computer Co., Ltd. keine Haftung für etwaige Schäden oder Verluste übernimmt, die aus dem Verlust von Daten durch Defekte, Reparaturen oder das Auswechseln der Batterie usw. resultieren. Bitte notieren Sie sich alle wichtigen Daten für den Fall eines Verlustes auch in schriftlicher Form.

## ● Uhrensensoren

- Ein Sensor einer Uhr ist ein Präzisionsinstrument. Versuchen Sie auf keinen Fall, ihn zu zerlegen. Schieben Sie auf keinen Fall irgendwelche Objekte in eine Sensoröffnung und sorgen Sie dafür, dass kein Schmutz oder Staub oder andere Fremdkörper in den Sensor gelangen. Spülen Sie die Uhr nach der Benutzung in Salzwasser gründlich mit Frischwasser ab.

Bitte beachten Sie, dass CASIO Computer Co., Ltd. keine Haftung für etwaige Schäden oder Verluste übernimmt, die Ihnen oder Dritten aus der Benutzung oder einem Defekt dieser Uhr entstehen.

## Wartung durch den Benutzer

### ● Pflege der Uhr

Bitte denken Sie daran, dass Sie die Uhr wie ein Kleidungsstück auf der Haut tragen. Damit die Uhr den Leistungsstand bieten kann, für den sie konstruiert wurde, halten Sie Uhr und Armband bitte durch häufiges Abwischen mit einem weichen Tuch sauber und frei von Schmutz, Schweiß, Wasser und Fremdkörpern.

- Wenn die Uhr Seewasser oder Schmutz ausgesetzt war, spülen Sie sie bitte mit sauberem Frischwasser ab.
- Verwenden Sie für ein Metall- oder Resinarmband bitte eine weiche Zahnbürste oder ein ähnliches Hilfsmittel und bürsten Sie das Armband mit einer schwachen Lösung aus Wasser und einem milden, neutralen Reinigungsmittel oder mit Seifenwasser ab. Spülen Sie die Reinigungsmittelreste dann mit Wasser ab und wischen Sie die Teile mit einem weichen, saugfähigen Tuch trocken. Wenn Sie das Armband waschen, wickeln Sie das Uhrgehäuse bitte in Küchen-Plastikfolie ein, damit es nicht in Berührung mit dem Reinigungsmittel oder Seife kommt.
- Bei einem Resinarmband waschen Sie dieses bitte mit Wasser ab und wischen Sie es mit einem weichen Tuch trocken. Bitte beachten Sie, dass es bei einem Resinarmband vorkommen kann, dass schmutzähnliche Muster auf der Oberfläche erscheinen. Dies hat keinen Einfluss auf die Haut oder Kleidung. Wischen Sie das Schmutzfleckenmuster mit einem Tuch ab.
- Reinigen Sie ein Lederarmband mit einem weichen Tuch von Wasser und Schweiß.
- Wenn die Krone, Knöpfe oder der Einstellring einer Uhr lange nicht betätigt werden, kann dies zu Problemen bei der Bedienbarkeit führen. Sie sollten daher periodisch die Krone und den Einstellring drehen und die Knöpfe drücken, damit diese einwandfrei bedienbar bleiben.

## ● Mögliche Folgen bei schlechter Pflege

### Rost

- Obwohl der für die Uhr verwendete Stahl hochgradig rostbeständig ist, kann sich Rost bilden, wenn die Uhr verschmutzt ist und nicht gesäubert wird.
  - Schmutz auf der Uhr kann den Kontakt des Metalls mit Sauerstoff unterbinden, was dazu führen kann, dass die schützende Oxidationsschicht auf der Metalloberfläche durchbrochen wird und sich Rost bildet.
- Rost kann scharfe Bereiche an Metallteilen verursachen und zum Verrutschen oder Herausfallen der Federstege führen. Stellen Sie die Benutzung der Uhr umgehend ein und bringen Sie sie zu Ihrem Originalhändler oder einer autorisierten CASIO Kundendienststelle, wenn Sie bemerken, dass mit der Uhr etwas nicht in Ordnung ist.
- Auch wenn die Metalloberfläche sauber zu sein scheint, können in Spalten versteckter Schweiß und Rost die Ärmel der Kleidung verschmutzen, Hautreizungen hervorrufen und unter Umständen auch die Funktion der Uhr beeinträchtigen.

### Vorzeitiger Verschleiß

- Wenn Sie Schweiß oder Wasser an einem Resinarmband oder Einstellring nicht abwischen oder die Uhr an einem Ort mit hoher Feuchtigkeit verwahren, kann dies vorzeitigen Verschleiß, Risse und Brüche zur Folge haben.

### Hautreizungen

- Bei Personen mit empfindlicher Haut oder schlechter gesundheitlicher Verfassung kann das Tragen einer Uhr unter Umständen Hautreizungen verursachen. In solchen Fällen sollten Sie das Leder- oder Resinarmband besonders sauber halten. Falls Sie beim Tragen einen Ausschlag oder andere Hautreizungen feststellen, nehmen Sie die Uhr bitte sofort wieder ab und wenden Sie sich an einen Hautpflege-Spezialisten.

## Batterie

- Die spezielle aufladbare Batterie (Akkuzelle) der Uhr ist nicht dazu bestimmt, vom Benutzer entnommen oder ausgetauscht zu werden. Wenn eine aufladbare Batterie eines anderen Typs als die für diese Uhr vorgeschriebene Zelle eingesetzt wird, kann die Uhr beschädigt werden.
- Die aufladbare Batterie (Sekundärzelle) wird geladen, wenn das Solarpanel dem Licht ausgesetzt ist, so dass kein regelmäßiges Auswechseln wie bei Primärzellen erforderlich ist. Bitte beachten Sie aber, dass sich die Kapazität oder Ladeeffizienz der aufladbaren Batterie im Langzeitgebrauch oder durch die Betriebsbedingungen verschlechtern kann. Wenn Sie den Eindruck haben, dass die durch Laden erzielbare Betriebsdauer kürzer wird, wenden Sie sich bitte an Ihren Originalhändler oder eine CASIO Kundendienststelle.

## Hinweise zu Mobile Link

### • Rechtliche Hinweise

- Diese Uhr erfüllt die Gesetze zu Funkverbindungen verschiedener Länder und Regionen bzw. hat in diesen eine Genehmigung erhalten. Die Verwendung dieser Uhr in einer Region, in der diese Uhr nicht die geltenden Gesetze zu Funkverbindungen erfüllt bzw. keine Genehmigung erhalten hat, kann eine kriminelle Handlung darstellen. Weitere Informationen finden Sie auf der CASIO Website.  
<https://world.casio.com/ce/BLE/>
- Die Nutzung dieser Uhr in einem Flugzeug ist durch die Luftfahrtgesetze der einzelnen Länder eingeschränkt. Leisten Sie unbedingt den Anweisungen des Flugpersonals Folge.

### • Hinweise zur Verwendung von Mobile Link

- Wenn Sie diese Uhr in Kombination mit einem Telefon verwenden, sorgen Sie dafür, dass die Uhr und das Telefon nahe beieinander bleiben. Als Richtlinie wird eine Reichweite von zwei Metern empfohlen, wobei jedoch die örtliche Umgebung (Wände, Möbel usw.), die Gebäudekonstruktion und weitere Faktoren eine erheblich kleinere Reichweite erfordern können.
- Diese Uhr kann von anderen Geräten beeinträchtigt werden (elektrische Geräte, audiovisuelle Geräte, Büroeinrichtung usw.) Insbesondere kann sie durch den Betrieb eines Mikrowellengeräts beeinträchtigt werden. Die Uhr kann gegebenenfalls nicht ungestört mit einem Telefon kommunizieren, wenn ein Mikrowellengerät in der Nähe in Betrieb ist. Umgekehrt kann diese Uhr Störgeräusche beim Radioempfang und Störungen des TV-Bildes verursachen.
- Bluetooth dieser Uhr verwendet denselben Frequenzbereich (2,4 GHz) wie Wireless-LAN-Geräte, wobei die Verwendung solcher Geräte in unmittelbarer Umgebung dieser Uhr zu Funkstörungen, niedrigeren Kommunikationsgeschwindigkeiten und Geräuschen in der Uhr und im Wireless-LAN-Gerät oder sogar zum Fehlschlagen der Kommunikation führen kann.

### • Abbrechen der Ausstrahlung von Funkwellen durch diese Uhr

Die Uhr sendet Funksignale, wenn der Sekundenzeiger auf zeigt.

Außerdem stellt die Uhr, wie unten beschrieben, automatisch eine Verbindung zu einem Telefon her.

- Automatischer Zeitabgleich: 4 Mal/Tag
- Während das Missionsprotokoll aktiviert ist (stündliche Datenübertragung)

Wenn Sie sich in einem Krankenhaus, in einem Flugzeug oder an einem anderen Ort befinden, an dem die Verwendung von Funksignalen unzulässig ist, führen Sie den unten stehenden Vorgang durch, um die Erzeugung von Funksignalen zu unterbinden.

- Unterbinden von Funksignalen  
Drücken Sie eine beliebige Taste, um die Bluetooth-Verbindung zu trennen.

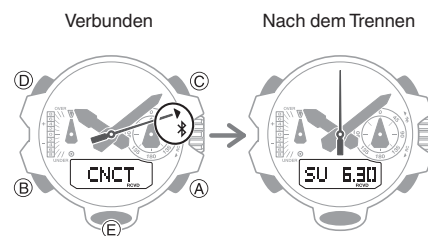

- Deaktivieren der automatischen Zeiteinstellung  
Konfigurieren Sie die CASIO WATCHES-Einstellungen, um die Zeiteinstellung zwischen Uhr und Telefon zu deaktivieren.  
 [Verwenden der Uhr in einer medizinischen Einrichtung oder einem Flugzeug](#)

## Bevor Sie beginnen...

Dieser Abschnitt bietet einen Überblick über die Uhr und stellt praktische Verwendungsmöglichkeiten vor.

### Uhrfunktionen

#### Verbindung mit dem Telefon

Die Uhr unterstützt die Verbindung und Kommunikation mit einem Bluetooth-fähigen Telefon.

#### Aufladen per Solarenergie

Sonnenlicht und künstliches Licht erzeugen während dem Aufladen Elektrizität für die Bedienung der Uhr.

#### Zeitsignalempfang

Die Uhr empfängt ein Funksignal mit Informationen zur Uhrzeit und verwendet diese, um die Zeiteinstellung immer genau zu halten.

#### Weltzeit

Weltzeit zeigt die aktuelle Uhrzeit in einer von 55 Städten (38 Zeitzonen)\* weltweit und die koordinierte Weltzeit (UTC) an.

\* Muss während der Verbindung mit einem Telefon aktualisiert werden.

#### Alarm

Ein Alarm ertönt, wenn eine von Ihnen festgelegte Zeit erreicht wird.

#### Digitalkompass

Sie können den Kompassmodus verwenden, um Norden zu finden und um zu erkennen, ob Sie auf dem richtigen Weg zu Ihrem Zielort sind.

#### Höhenmessung

Sie können diese Funktion verwenden, um die Höhe Ihres aktuellen Standorts zu messen.

Sie können die Höhe sowie das Datum und die Uhrzeit der Messung aufzeichnen. Sie können auch die Höhendifferenz zwischen zwei Punkten messen.

#### Messen des Luftdrucks

Sie können die aktuelle Tendenz des Luftdrucks anzeigen, damit Sie über bemerkenswerte Änderungen des Luftdrucks informiert sind.

#### Temperaturmessung

Mit der Uhr kann die aktuelle Lufttemperatur gemessen werden.

#### Anzeigen gespeicherter Höhendatensätze

Sie können Aufzeichnungen von Höhenmessungen anzeigen oder löschen.

#### Sonnenaufgangs- und Sonnenuntergangszeiten

Sie können die Sonnenaufgangs- und Sonnenuntergangszeiten für ein bestimmtes Datum nachsehen.

#### Stoppuhr

Mit der Stoppuhr können Sie die verstrichene Zeit bis zu 24 Stunden lang in Einheiten von 1/100 Sekunden messen.

#### Timer

Zählen Sie von einer von Ihnen festgelegten Startzeit herunter. Wenn der Countdown Null erreicht, ertönt ein Alarm.

## Wichtig!

- Bei dieser Uhr handelt es sich nicht um ein Messinstrument, das einem bestimmten Zweck dient. Die Messanzeigen sollen lediglich als allgemeiner Bezugspunkt dienen.
- Wenn Sie den Digitalkompass dieser Uhr bei anspruchsvollen Wanderungen, Bergbesteigungen oder anderen Aktivitäten verwenden, sollten Sie unbedingt einen weiteren Kompass mitführen, um die Anzeigen zu bestätigen. Wenn die Anzeigen des Digitalkompasses dieser Uhr von denen des anderen Kompasses abweichen, führen Sie eine 3-Punkt-Kalibrierung oder Liegende-8-Kalibrierung des Uhrenkompasses durch, um die Richtungsmessung zu korrigieren.
  - Das Ablesen des Kompasses und die Kalibrierung sind nicht möglich, wenn die Uhr sich in der Nähe eines Dauermagneten (magnetisches Zubehör usw.), von Metallobjekten, Starkstromleitungen, Antennenkabeln oder elektrischen Haushaltsgeräten (TV, Computer, Mobiltelefon usw.) befindet.

#### Digitalkompass

- Die Höhenmessfunktion der Uhr berechnet und zeigt die relative Höhe basierend auf den Luftdruckmessungen des Drucksensors an. Daher können sich die Höhenangaben auf der Uhr von Ihrer tatsächlichen Höhe und/oder der Höhe über dem Meeresspiegel unterscheiden, die für die Gegend, in der Sie sich befinden, angegeben ist. Es wird eine reguläre Kalibrierung in Übereinstimmung mit den Angaben für die Höhe in der jeweiligen Region empfohlen.

#### Höhenmessung

## Hinweis

- Die Abbildungen in dieser Bedienerführung wurden entworfen, um die Erklärungen zu ergänzen. Eine Abbildung kann vom tatsächlichen Objekt abweichen.

## Allgemeine Anleitung

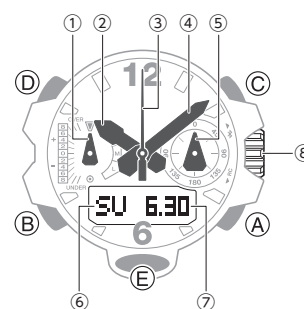

- ① Funktionszeiger
- ② Stundenzeiger
- ③ Sekundenzeiger
- ④ Minutenzeiger
- ⑤ Peilungszeiger
- ⑥ Wochentag
- ⑦ Monat, Tag
- ⑧ Krone

### A-Knopf

Durch Drücken dieses Knopfes im Uhrzeitmodus wird der Höhenmessermodus aktiviert.

### B-Knopf

Mit jedem Drücken wechseln Sie zwischen den Uhrmodi.

Halten Sie diesen Knopf mindestens zwei Sekunden lang gedrückt, um wieder in den Uhrzeitmodus zu wechseln.

### C-Knopf

Durch Drücken dieses Knopfes im Uhrzeitmodus wird der Kompassmodus aktiviert.

### D-Knopf

Durch Drücken dieses Knopfes im Uhrzeitmodus wechseln Sie zwischen den Anzeigen.

### E-Knopf

Drücken Sie diesen Knopf zum Einschalten der Beleuchtung.

## Zifferblatt- und Displayanzeigen

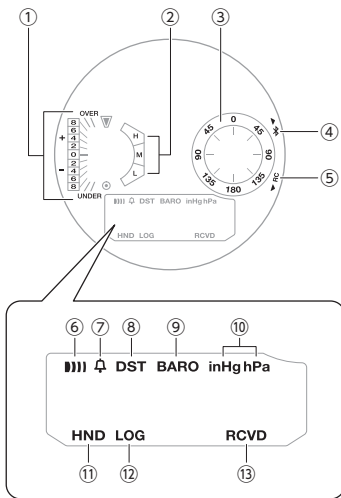

- ① Der Funktionszeiger zeigt die Höhe oder den Luftdruckunterschied an.
- ② Der Funktionszeiger zeigt den aktuellen Ladestand an, nachdem Sie den Uhrzeitmodus aufgerufen haben.
- ③ Der Peilungszeiger zeigt die Peilung zu einem Zielort (im Kompasspeilungsspeicher) oder an einer von Ihnen aufgezeichneten Position (im Location Memory) an.
- ④ Wenn die Uhr mit einem Telefon verbunden ist, zeigt der Sekundenzeiger auf die Markierung ▲ neben ⓧ.
- ⑤ Wenn die Uhr bereit für die Verbindung mit einem Telefon ist, zeigt der Sekundenzeiger auf die Markierung ▲ neben [RC].
- ⑥ Wird angezeigt, wenn ein Alarm eingestellt ist.

- ⑦ Wird angezeigt, wenn das Stundensignal aktiviert ist.
- ⑧ Wird angezeigt, wenn die angegebene Zeit Sommerzeit ist.
- ⑨ Wird angezeigt, während die Änderungsanzeige des Luftdrucks aktiviert ist.
- ⑩ Zeigt die Einheit für die Messung des Luftdrucks.
- ⑪ Blinkt, wenn die Zeiger der Uhr für ein leichteres Lesen verschoben wurden.
- ⑫ Wird angezeigt, wenn das Missionsprotokoll aktiviert ist.
- ⑬ Wird angezeigt, wenn die Zeiteinstellung durch Empfang eines Zeitsignals oder die Verbindung mit einem Telefon erfolgreich war.  
Die [RCVD]-Anzeige verschwindet in folgenden Fällen.
  - Sobald Sie die Einstellungen zu ihrer Heimatstadt (Uhrzeit und Datum, Stadt, Sommerzeit) über die Uhrbedienung geändert haben
  - Sobald die Uhr von der Standard- auf die Sommerzeit oder von der Sommer- auf die Standardzeit gewechselt hat
  - Sobald der Versuch, ein Zeitsignal zu empfangen, gescheitert ist
  - Sobald der Versuch, über ein Smartphone die Zeiteinstellung vorzunehmen, gescheitert ist

## Navigieren zwischen den Modi

Ihre Uhr verfügt über folgende Modi.

- Sie können auch von einem beliebigen Modus zum Uhrzeitmodus zurückkehren, indem Sie (B) etwa zwei Sekunden lang gedrückt halten.

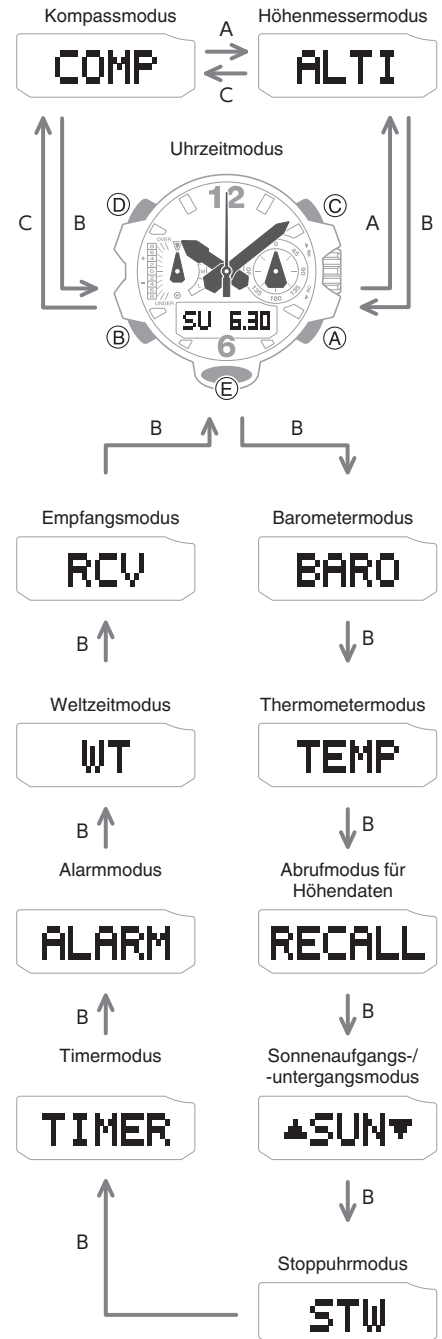

Mithilfe der Knöpfe in der Abbildung oben können Sie zwischen den Modi wechseln.



## Übersicht über die Modi

### Uhrzeitmodus

In diesem Modus zeigt das digitale Display den aktuellen Wochentag, Monat und das aktuelle Datum an.

Sie können auch mit (D) durch die Inhalte der unten angegebenen Elemente zu blättern.

- Luftdruckdiagramm, Monat, Tag
- Stunde, Minute, Sekunde
- App Info\*

Wochentag, Monat, Tag

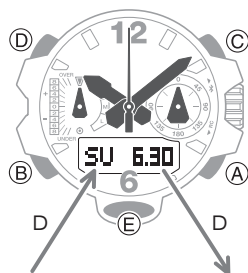

App Info\*

Luftdruckdiagramm,  
Monat, Tag

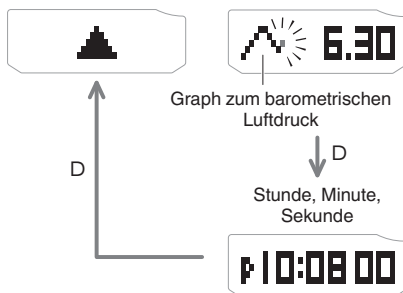

\* Auf dem Bildschirm Anzeige mit App-Informationen werden Warnmeldungen zur Verfügbarkeit von Updates für CASIO WATCHES und andere wichtige Informationen angezeigt.

### Hinweis

- Um Vorgänge mit CASIO WATCHES auszuführen, müssen Sie die Uhr zunächst mit dem Telefon koppeln, auf dem die App installiert ist.  
🔗 **3 Koppeln Sie die Uhr mit einem Telefon.**
- Wenn der Bildschirm Anzeige mit App-Informationen angezeigt wird und Sie (D) drücken, um den Bildschirm zu ändern, wird etwa eine Sekunde lang „Charge Level (H/M/L) · TIME“ (Akkustand (H/M/L) · TIME) angezeigt, gefolgt vom Wochentag, dem Monat und dem Tag.

### Wichtig!

- Um Informationen von CASIO WATCHES zu empfangen, müssen Sie die Einstellung zum Empfang von Anzeige mit App-Informationen aktivieren.  
🔗 **Empfang von CASIO WATCHES-Informationen auf der Uhr**

### Verbinden mit einem gekoppelten Telefon zur Zeiteinstellung der Uhr

Drücken Sie (A).

🔗 **Sofortige Zeiteinstellung aktivieren**

### Anzeige „App Info“ (App-Informationen)

- Auf der Anzeige „App Info“ (App-Informationen) werden Informationen angezeigt, die empfangen werden, wenn die Uhr eine Verbindung mit einem Telefon herstellt, um die aktuelle Zeiteinstellung anzupassen. Auf dieser Anzeige werden Updates von CASIO WATCHES und weitere Informationen angezeigt.
- Wenn Informationen von CASIO WATCHES empfangen werden, während sich die Uhr im Uhrzeitmodus befindet, wechselt die Uhr automatisch zur Anzeige „App Info“ (App-Informationen).
- Um Mitternacht kehrt das Display automatisch zu dem Bildschirm zurück, der vor dem Bildschirm „App Info“ (App-Informationen) angezeigt wurde.

### Höhenmessermodus

Verwenden Sie diesen Modus, um die Höhe Ihres aktuellen Standorts anzuzeigen.

🔗 **Höhenmessung**

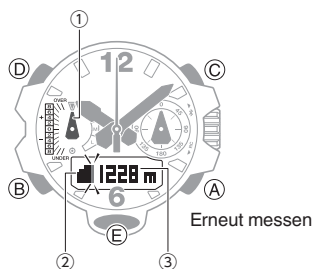

- 1 Anzeige des Höhenunterschieds
- 2 Höhendiagramm
- 3 Höhe

### Kompassmodus

Verwenden Sie diesen Modus zur Messung der Richtung und des Peilungswinkels.

🔗 **Digitalkompass**

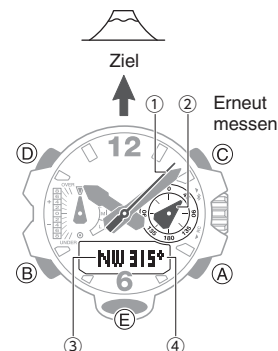

- 1 Nordanzeige
- 2 Kompasspeilungsspeicher/ Location Memory-Peilung
- 3 Peilung bei 12 Uhr
- 4 Peilungswinkel bei 12 Uhr

### Barometermodus

Verwenden Sie diesen Modus, um den Luftdruck an Ihrem aktuellen Standort zu messen.

🔗 **Messen des Luftdrucks**

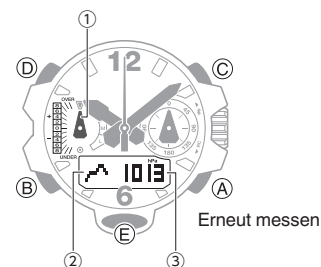

- 1 Indikator für den Druckunterschied
- 2 Graph zum barometrischen Luftdruck
- 3 Barometrischer Luftdruck

## ● Thermometermodus

Verwenden Sie diesen Modus, damit die Höhe Ihres aktuellen Standorts angezeigt wird.

☞ [Temperaturmessung](#)

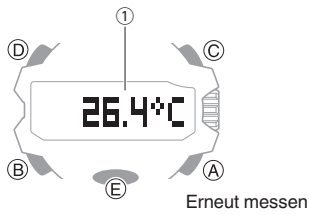

① Temperatur

## ● Abrufmodus für Höhendaten

Verwenden Sie diesen Modus, damit gespeicherte Höhendaten angezeigt werden.

☞ [Anzeigen gespeicherter Höhendatensätze](#)

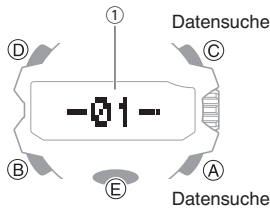

① Nummer des Datensatzes, der bei der letzten Verwendung des Abrufmodus für Höhendaten angezeigt wurde

## ● Sonnenaufgangs-/untergangsmodus

Verwenden Sie diesen Modus zum Prüfen der Sonnenaufgangs- und Sonnenuntergangszeiten für Ihre Heimatstadt.

☞ [Sonnenaufgangs- und Sonnenuntergangszeiten](#)

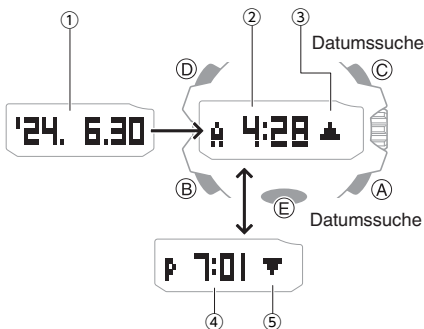

- ① Jahr, Monat, Tag
- ② Sonnenaufgang
- ③ Sonnenaufgangsanzeige
- ④ Sonnenuntergang
- ⑤ Sonnenuntergangsanzeige

## ● Stoppuhrmodus

Verwenden Sie diesen Modus zur Berechnung der abgelaufenen Zeit.

☞ [Stoppuhr](#)

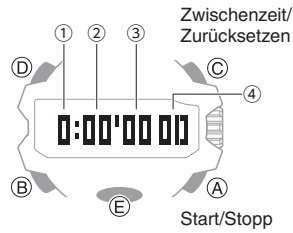

- ① Stoppuhr – Stunden
- ② Stoppuhr – Minuten
- ③ Stoppuhr – Sekunden
- ④ Stoppuhr: 1/100 Sekunde

## ● Timermodus

Verwenden Sie diesen Modus, um einen Countdown ab einer gewünschten Startzeit zu starten.

☞ [Timer](#)

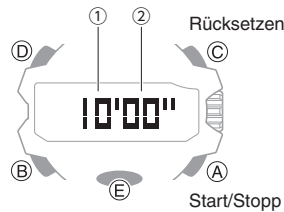

- ① Timer – Minuten
- ② Timer – Sekunden

## ● Alarmmodus

Die Uhr piept, wenn die Alarmzeit erreicht wird.

☞ [Alarm](#)

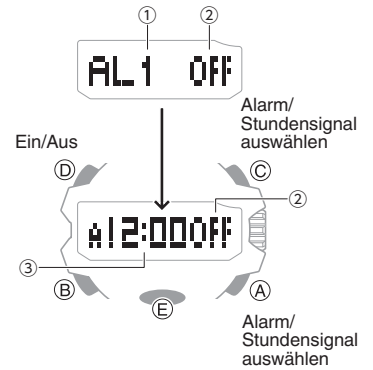

- ① Alarmnummer
- ② Alarm oder Stundensignal (ein/aus)
- ③ Alarm-Stunde/Minute

## ● Weltzeitmodus

Dieser Modus zeigt die aktuelle Uhrzeit in 55 Städten sowie die koordinierte Weltzeit (UTC) an.

☞ [Weltzeit](#)

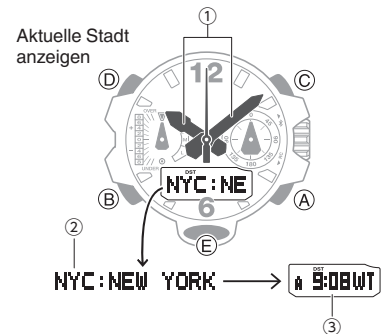

- ① Uhrzeit in der Heimatstadt
- ② Weltzeitstadt
- ③ Weltzeit Stadt Aktuelle Zeit

## ● Empfangsmodus

In diesem Modus können Sie ein Zeitsignal manuell empfangen.

☞ [Zeiteinstellung über ein Zeitsignal](#)



① Empfangsanzeige

## Suchen nach einem gekoppelten Telefon

Halten Sie die (A)-Taste etwa fünf Sekunden lang gedrückt.

☞ [Telefon-Finder](#)

## Verwenden der Krone

Die Krone dieser Uhr ist mit einem Gewinde befestigt. Um sie zu verwenden, müssen Sie sie zunächst links herum (auf Sie zu) drehen, um sie zu lockern.

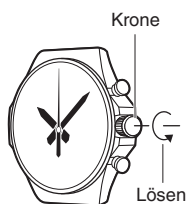

### Wichtig!

- Um die Wasserfestigkeit aufrechtzuerhalten und/oder Beschädigungen zu verhindern, schrauben Sie die Krone wieder in ihre normale Position zurück, indem Sie sie beim Hineindrücken von sich weg drehen.

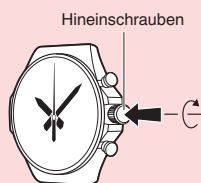

- Drücken Sie dabei nicht zu stark.

### ● Schneller Vorlauf/schneller Rücklauf

Drehen Sie die Krone nach dem Herausziehen mehrmals kurz in eine Richtung, um jeweils einen schnellen Vor- oder Rücklauf zu starten. Beim manuellen Einstellen der Uhrzeit über die Uhrbedienung bewirkt ein erneutes schnelles Drehen der Krone während eines schnellen Vorlaufs, dass sich Stunden- und Minutenzeiger schneller bewegen.

### ● Schnellen Vor-/Rücklauf anhalten

Drehen Sie die Krone in die entgegengesetzte Richtung, oder drücken Sie eine beliebige Taste.

### Hinweis

- Wenn Sie innerhalb von zwei Minuten, nachdem Sie die Krone herausgezogen haben, keine Aktion ausführen, werden die Funktionen der Krone automatisch deaktiviert. In diesem Fall drücken Sie die Krone wieder hinein, und ziehen sie noch einmal heraus. Wenn der Betrieb nach dem Herausziehen der Krone deaktiviert ist, erscheint die Anzeige wie unten dargestellt, unmittelbar nachdem Sie die Krone herausgezogen haben. Drücken Sie in diesem Fall die Krone wieder hinein, und verriegeln Sie sie.



## Bewegen der Zeiger

Die Zeigerverstellung bewegt die Zeiger an eine andere Stelle, damit Sie die Informationen auf dem Display gut sehen können.

1. Halten Sie (E) gedrückt, während Sie (B) drücken.

Dadurch werden die analogen Zeiger verschoben, damit Sie die Informationen auf dem Display gut sehen können.

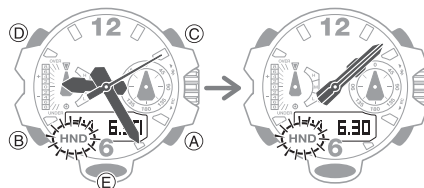

2. Um die Zeiger wieder in die normalen Uhrzeitpositionen zu bringen, halten Sie (E) gedrückt, während Sie erneut (B) drücken, oder drücken Sie (B), um in einen anderen Modus zu wechseln.

### Hinweis

- Wenn Sie die Zeiger der Uhr verstellt lassen und etwa eine Stunde lang keine Funktion ausführen, werden die Zeiger automatisch in die normale Uhrzeitposition zurückbewegt.

## Aufladen

Diese Uhr wird mit Strom aus einem wiederaufladbaren (sekundären) Akku betrieben, der von einem Solarmodul gespeist wird. Das Solarmodul ist in das Zifferblatt integriert, und Strom wird erzeugt, wenn das Zifferblatt Licht ausgesetzt ist.

### ● Aufladen der Uhr

Wenn Sie die Uhr nicht tragen, sollten Sie sie an einem hellen Ort aufbewahren.

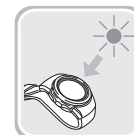

Achten Sie beim Tragen der Uhr darauf, dass das Zifferblatt (das Solarmodul) nicht durch den Ärmel Ihrer Kleidung verdeckt wird. Die Effizienz der Energiegewinnung verringert sich auch, wenn das Zifferblatt nur teilweise blockiert ist.

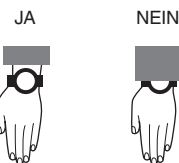

### Wichtig!

- Bestimmte Lichtquellen und Umgebungsbedingungen können bewirken, dass die Uhr beim Laden sehr heiß wird, wodurch die Gefahr von Verbrennungen und einer Beschädigung von internen Komponenten der Uhr besteht. Vermeiden Sie, die Uhr unter den nachstehend beschriebenen oder ähnlichen Bedingungen zu laden, bei denen die Temperatur 60 °C (140 °F) überschreiten kann.
  - Auf dem Armaturenbrett eines in der Sonne geparkten Fahrzeugs
  - Nahe an Glühlampen, Kameraluchten, Halogenlampen oder anderen Wärmequellen
  - An Orten, die längere Zeit direkter Sonne ausgesetzt sind, oder anderweitig heißen Orten
- Das Display wird bei sehr hohen Temperaturen eventuell schwarz (oder weiß, je nach LCD-Typ). Dies ist nur vorübergehend und das Display kehrt bei niedrigeren Temperaturen wieder in den Normalzustand zurück.

## ● Lesen des Akkustands

Wenn Sie den Uhrzeitmodus aufrufen, zeigen eine Anzeige und der Funktionszeiger den aktuellen Ladestand der Uhr an.

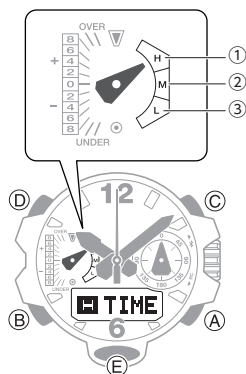

① Gut (Ladestufe 1)

② Gut (Ladestufe 2)

③ Niedrig (Ladestufe 3)

- Das Display zeigt die Ladestufen 4 und 5 sogar dann, wenn die Uhr sich nicht im Uhrzeitmodus befindet.

### Laden Stufe 1: Gut

Alle Funktionen sind aktiviert.



### Laden Stufe 2: Gut

Alle Funktionen sind aktiviert.



### Laden Stufe 3: Niedrig

Die folgenden Funktionen sind deaktiviert. Der Sekundenzeiger springt außerdem in Zwei-Sekunden-Intervallen.

- Zeitsignalempfang
- Messungen von Kompass, Höhe, barometrischem Druck, Temperatur
- Ziffernblattbeleuchtung
- Sounds (Alarmer usw.)
- Verbindung mit einem Telefon



### Laden Stufe 4: Niedrig

Die Akkuladung liegt unter Stufe 3, und alle Funktionen sind deaktiviert. Außerdem stehen alle Zeiger.

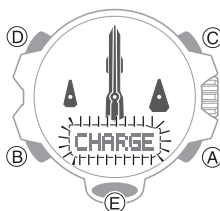

### Laden Stufe 5: Leer

Alle Zeiger werden gestoppt, und auf den digitalen Anzeigen wird nichts angezeigt. Datenspeicher geht verloren, und die Uhr-Einstellungen kehren zu den ursprünglichen Werkseinstellungen zurück.

#### Wichtig!

- Wenn der Akku nur noch wenig geladen oder sogar leer ist, sollten Sie das Zifferblatt (Solarmodul) der Uhr so bald wie möglich einer Lichtquelle aussetzen.

#### Hinweis

- Wenn [RECOVER] auf dem Display blinkt, bedeutet dies, dass alle Funktionen aufgrund des vorübergehenden niedrigen Ladestands deaktiviert sind. **[RECOVER] blinkt auf dem Display.**
- Wenn das Zifferblatt der Uhr dem Licht ausgesetzt wird, wenn der Akku leer ist, erscheint die [CHARGE]-Anzeige. Dies zeigt an, dass der Ladevorgang begonnen hat.

## ● Richtlinien zu Ladezeiten

Die folgende Tabelle enthält Richtlinien zu den geschätzten Ladezeiten.

### Erforderliche Ladezeit für eine eintägige Verwendung

Beleuchtungsstärke (Lux)	Ungefähre Ladezeit
50.000	8 Minuten
10.000	30 Minuten
5.000	48 Minuten
500	8 Stunden

### Aufladezeiten

- Sonniger Tag, im Freien (50.000 Lux)

Leerer Akku →	2 Stunden
Mittlerer Ladezustand →	20 Stunden
Hoher Ladezustand →	6 Stunden
Vollständig aufgeladen	

- Sonniger Tag, neben einem Fenster (10.000 Lux)

Leerer Akku →	6 Stunden
Mittlerer Ladezustand →	73 Stunden
Hoher Ladezustand →	20 Stunden
Vollständig aufgeladen	

- Bewölkter Tag, neben einem Fenster (5.000 Lux)

Leerer Akku →	9 Stunden
Mittlerer Ladezustand →	119 Stunden
Hoher Ladezustand →	32 Stunden
Vollständig aufgeladen	

- Innen, Beleuchtung mit Leuchtstoffröhren (500 Lux)

Leerer Akku →	104 Stunden
Mittlerer Ladezustand →	-
Hoher Ladezustand →	-
Vollständig aufgeladen	

#### Hinweis

- Die tatsächliche Ladezeit hängt von der Ladeumgebung, den Einstellungen der Uhr und weiteren Faktoren ab.

## ● Stromsparfunktion

Wenn die Uhr zwischen 22 Uhr und 5:50 Uhr etwa eine Stunde lang an einem dunklen Ort aufbewahrt wird, erlischt das Display, und die Uhr wechselt in den Stromsparmodes der Stufe 1. Wenn die Uhr sechs oder sieben Tage lang in diesem Zustand belassen wird, wechselt sie in den Stromsparmodes der Stufe 2.

### Stromsparfunktion Stufe 1 :

Der Sekundenzeiger stoppt bei 12 Uhr, und auf den digitalen Anzeigen wird nichts mehr angezeigt, um Strom zu sparen. Die Uhr kann in diesem Zustand mit einem Telefon verbunden werden.

### Stromsparfunktion Stufe 2 :

Alle Zeiger stoppen, und auf den digitalen Anzeigen wird nichts mehr angezeigt, um Strom zu sparen. Alle Funktionen sind deaktiviert.

## Verlassen des Stromsparmodes

Verwenden Sie eines der folgenden Verfahren, um die Stromsparfunktion zu verlassen.

- Drücken Sie einen beliebigen Knopf.
- Bringen Sie die Uhr an einen hellen Ort.
- Aktivieren Sie die Auto-Beleuchtung, indem Sie die Uhr in einem bestimmten Winkel zu Ihrem Gesicht halten.

## Hinweis

- Die Uhr wird in folgenden Situationen nicht in die Stromsparfunktion versetzt.
  - Wenn sich die Uhr im Stoppuhrmodus befindet
  - Wenn sich die Uhr im Timermodus befindet
  - Während die Anzeige für Änderungen des Luftdrucks angezeigt wird
- Sie können die Energiesparfunktion aktivieren und deaktivieren.
  - 🔗 [Konfigurieren der Einstellungen für die Stromsparfunktion](#)
- Bitte beachten Sie, dass die Uhr auch dann in die Stromsparfunktion wechseln kann, wenn das Zifferblatt durch Ihre Ärmel verdeckt wird, während Sie sie tragen.

## Anzeigen des Zifferblatts im Dunkeln

Das Zifferblatt der Uhr kann beleuchtet werden, damit es bei Dunkelheit abgelesen werden kann.

### ● Manuelles Beleuchten des Zifferblatts

Drücken Sie (E), um die Beleuchtung einzuschalten.

- Die Beleuchtung schaltet sich automatisch aus, wenn ein Alarm ertönt oder wenn Sie die Krone bedienen.
- Die Beleuchtung schaltet sich nicht ein, wenn ein Signalempfangsvorgang läuft oder die Zeiger sich bewegen. Außerdem kann es sein, dass sich die Beleuchtung nicht anschaltet, wenn ein Sensor eine Messung durchführt.

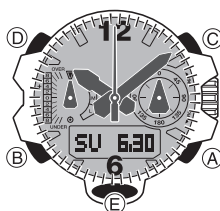

### ● Beleuchten des Zifferblatts, wenn Auto-Beleuchtung aktiviert ist

Wenn die Auto-Beleuchtung aktiviert ist, wird die Zifferblattbeleuchtung eingeschaltet, wenn die Uhr in einem Winkel von 40 Grad oder mehr gehalten wird.

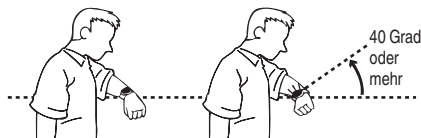

## Wichtig!

- Auto-Beleuchtung funktioniert möglicherweise nicht ordnungsgemäß, wenn die Uhr sich in einem horizontalen Winkel von mindestens 15 Grad von der Horizontalen befindet, wie in der Abbildung unten zu sehen.
- 
- Eine elektrostatische Aufladung oder Magnetwellen können ein ordnungsgemäßes Funktionieren der Auto-Beleuchtung beeinflussen. Ist dies der Fall, senken Sie Ihren Arm und winkeln Sie ihn dann erneut vor Ihrem Gesicht an.
  - Wenn Sie die Uhr bewegen, hören Sie vielleicht ein leises Scheppern. Dies liegt daran, dass der Schalter für die Auto-Beleuchtung die aktuelle Ausrichtung der Uhr ermittelt. Es bedeutet keine Fehlfunktion.

## Hinweis

- Die Auto-Beleuchtung wird deaktiviert, wenn eine der folgenden Situationen auftritt.
  - Alarm, Timeralarm oder andere Pieptöne
  - Wenn eine Zeigerbewegung durchgeführt wird
  - Wenn sich die Uhr im Kompassmodus befindet
  - Wenn ein Zeitsignal empfangen wird

### ● Konfigurieren der Einstellung für die Auto-Beleuchtung

Sie können die Auto-Beleuchtung je nach Bedarf aktivieren oder deaktivieren.

1. Wechseln Sie in den Uhrzeitmodus.
  - 🔗 [Navigieren zwischen den Modi](#)
2. Lösen Sie die Krone, und ziehen Sie sie anschließend heraus.
  - Die aktuell ausgewählte Heimatstadt wird auf dem Display angezeigt.

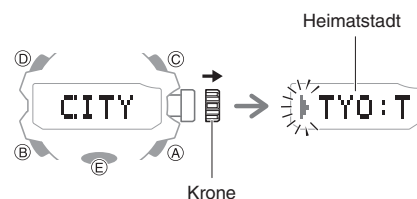

3. Drücken Sie drei Mal (B).
  - [AUTO] wird auf dem Display angezeigt, wobei [ON] oder [OFF] blinkt.

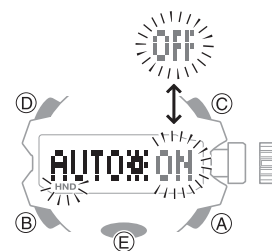

4. Drehen Sie die Krone, um die Auto-Beleuchtung zu aktivieren oder zu deaktivieren.
5. Drücken Sie die Krone wieder in ihre Position, und verriegeln Sie sie.

## Hinweis

- Wenn Sie innerhalb von zwei Minuten, nachdem Sie die Krone herausgezogen haben, keine Aktion ausführen, werden die Funktionen der Krone automatisch deaktiviert. In diesem Fall drücken Sie die Krone wieder hinein, und ziehen sie noch einmal heraus.

## ● Festlegen der Beleuchtungsdauer

Sie können eine Beleuchtungsdauer von 1,5 Sekunden oder 3 Sekunden festlegen.

1. Wechseln Sie in den Uhrzeitmodus.  
 ☞ Navigieren zwischen den Modi
2. Lösen Sie die Krone, und ziehen Sie sie anschließend heraus.  
 Die aktuell ausgewählte Heimatstadt wird auf dem Display angezeigt.

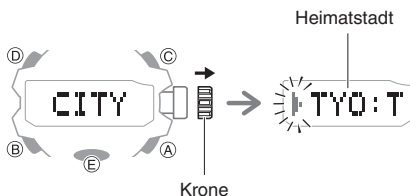

3. Drücken Sie (B) viermal.  
 [LIGHT] wird auf dem Display angezeigt, wobei [1] oder [3] blinkt.
4. Drehen Sie die Krone, um eine Beleuchtungsdauer auszuwählen.  
 [1]: 1,5 Sekunden lange Beleuchtung  
 [3]: 3 Sekunden lange Beleuchtung

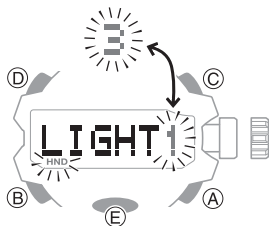

5. Drücken Sie die Krone wieder in ihre Position, und verriegeln Sie sie.

### Hinweis

- Wenn Sie innerhalb von zwei Minuten, nachdem Sie die Krone herausgezogen haben, keine Aktion ausführen, werden die Funktionen der Krone automatisch deaktiviert. In diesem Fall drücken Sie die Krone wieder hinein, und ziehen sie noch einmal heraus.

## Nützliche Funktionen

Die Kopplung der Uhr mit Ihrem Telefon erleichtert die Bedienung der Uhrenfunktionen.

### Automatische Zeiteinstellung

- ☞ Automatische Zeiteinstellung

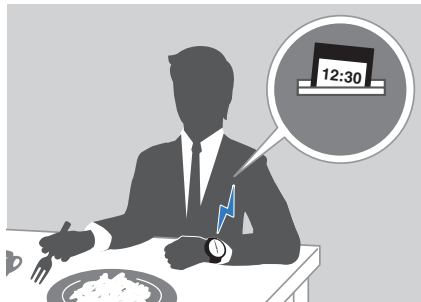

### Auswahl von mehr als 300 Weltzeitstädten

- ☞ Konfigurieren der Weltzeiteinstellungen

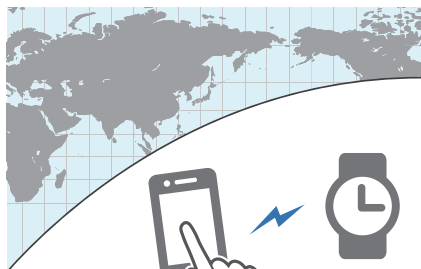

Überprüfen Sie mit dem Telefon die Distanz und Peilung zu einem Punkt im Location Memory.

- ☞ Prüfen der Distanz und der Peilung zu einem Punkt des Location Memory (Ortsanzeige)

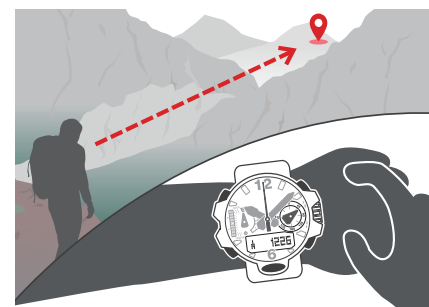

Verwenden Sie Ihr Telefon, um Routenwegpunkte und deren Höhe aufzuzeichnen.

- ☞ Aufzeichnen von Wegpunkten und deren Höhen (Missionsprotokoll)

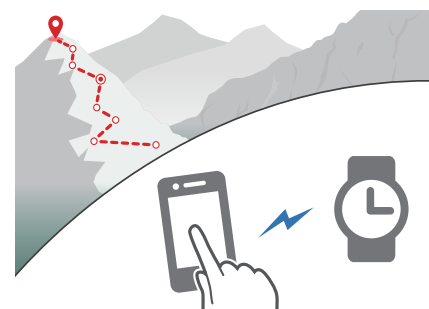

Darüber hinaus können Sie eine Reihe weiterer Uhr-Einstellungen mit Ihrem Telefon konfigurieren.

Zur Übertragung von Daten an eine Uhr und zum Konfigurieren der Einstellungen müssen Sie zunächst die Uhr mit Ihrem Telefon koppeln.

- ☞ Vorbereitung

- Auf Ihrem Telefon muss die „CASIO WATCHES“-App von CASIO installiert sein, um die Uhr zu koppeln.

## Verbinden mit einem Telefon

Solange eine Bluetooth-Verbindung zwischen der Uhr und dem Telefon (Mobile Link) besteht, wird die aktuelle Zeit auf der Uhr automatisch angepasst. Sie können auch die anderen Einstellungen der Uhr ändern.

### Hinweis

- Diese Funktion ist nur dann verfügbar, wenn CASIO WATCHES auf dem Telefon ausgeführt wird.
- Dieses Kapitel beschreibt die Bedienung von Uhr und Telefon.
- 📱 : Bedienung der Uhr
- 📞 : Bedienung des Telefons

## Vorbereitung

Damit Sie die Uhr zusammen mit einem Telefon verwenden können, müssen Sie beide Geräte zunächst koppeln. Führen Sie folgende Schritte aus, um die Uhr mit einem Telefon zu koppeln.

### ● ① Installieren Sie die App auf Ihrem Telefon.

Suchen Sie in Google Play oder im App Store nach der Telefon-App „CASIO WATCHES“, und installieren Sie sie auf Ihrem Smartphone.

### ● ② Konfigurieren Sie die Bluetooth-Einstellungen.

Aktivieren von Bluetooth am Telefon.

### Hinweis

- Details zu den Einstellverfahren finden Sie in der Bedienungsanleitung Ihres Telefons.

### ● ③ Koppeln Sie die Uhr mit einem Telefon.

Bevor Sie die Uhr zusammen mit einem Telefon verwenden können, müssen Sie sie zunächst koppeln.

1. Bringen Sie das zu koppelnde Telefon in die Nähe der Uhr (in einen Umkreis von einem Meter).
2. 📱 Tippen Sie auf das Symbol „CASIO WATCHES“.
3. 📱 Tippen Sie auf **+** der „Meine Uhr“ Registerkarte.
4. 📱 Führen Sie den Vorgang aus, der auf dem Bildschirm angezeigt wird, um die Uhr in der CASIO WATCHES App auf Ihrem Smartphone zu registrieren.
5. 🕒 Halten Sie (B) mindestens fünf Sekunden lang gedrückt. Lassen Sie den Knopf los, wenn der Sekundenzeiger auf **✂** zeigt und [CNCT] auf dem Display blinkt.

- Wenn eine Verbindung zwischen der Uhr und dem Telefon hergestellt wurde, hört [CNCT] auf zu blinken.
- Wenn die Kopplung aus einem bestimmten Grund fehlschlägt, wird vorübergehend [ERR] auf dem Display angezeigt. Die Uhr kehrt anschließend in den Uhrzeitmodus zurück. Wiederholen Sie den Kopplungsvorgang von Anfang an.

Kopplung wurde gestartet      Kopplung abgeschlossen

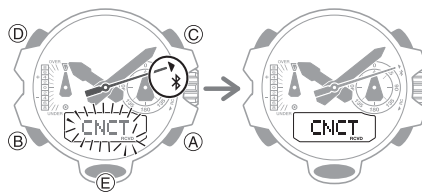

### Hinweis

- Wenn Sie die CASIO WATCHES-Telefon-App das erste Mal starten, wird eine Meldung auf Ihrem Smartphone angezeigt, und Sie werden gefragt, ob Sie die Standorterfassung aktivieren möchten. Nehmen Sie die Einstellungen so vor, dass Standortdaten auch im Hintergrund verwendet werden können.

## Automatische Zeiteinstellung

Ihre Uhr wird jeden Tag zu voreingestellten Zeiten mit einem Telefon verbunden, um die Zeiteinstellungen automatisch anzupassen.

### ● Nutzung dieser Funktion

Die Uhr passt die Uhrzeiteinstellung vier Mal am Tag nach einem festgelegten Zeitplan an. Wenn Sie Ihre Uhr im Uhrzeitmodus lassen, erfolgt die Zeiteinstellung automatisch und ohne Benutzereingriff.

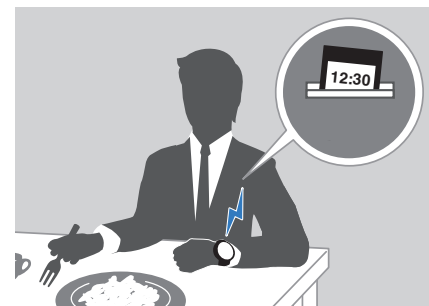

### Wichtig!

- Unter den folgenden Bedingungen kann die Uhr die automatische Zeiteinstellung möglicherweise nicht durchführen:
  - Wenn die Uhr zu weit vom gekoppelten Telefon entfernt ist
  - Wenn die Kommunikation aufgrund von Funkstörungen usw. nicht möglich ist.
  - Wenn das Telefon eine Systemaktualisierung durchführt
  - Wenn die CASIO WATCHES-Telefon-App nicht auf dem Telefon ausgeführt wird

### Hinweis

- Wenn die Uhr nicht die richtige Uhrzeit anzeigt, obwohl sie eine Verbindung zu einem Smartphone herstellen kann, korrigieren Sie die Position der Zeiger. [🕒 Anpassen der Zeigerausrichtung](#)
- Wenn eine Weltzeitstadt in der CASIO WATCHES-Telefon-App angegeben ist, erfolgt die Zeiteinstellung ebenfalls automatisch.
- Die Uhr stellt zu folgenden Zeiten eine Verbindung zum Telefon her und führt die automatische Zeiteinstellung durch: 0:30 Uhr, 6:30 Uhr, 12:30 Uhr und 18:30 Uhr. Die Verbindung wird automatisch unterbrochen, nachdem die automatische Zeiteinstellung abgeschlossen ist.
- Ein automatischer Empfang des Zeitsignals wird durchgeführt, wenn seit über einem Tag keine automatische Zeiteinstellung basierend auf einer Verbindung zwischen der Uhr und dem Telefon mehr erfolgt ist.

## ● Sofortige Zeiteinstellung aktivieren

Die Zeiteinstellung der Uhr wird jedes Mal automatisch angepasst, wenn Sie eine Verbindung zwischen der Uhr und einem Telefon herstellen. Wenn Sie die automatische Zeiteinstellung der Uhr auslösen möchten, führen Sie folgende Schritte aus, um eine Verbindung mit einem Telefon herzustellen.

1. Wechseln Sie in den Empfangsmodus.  
 Navigieren zwischen den Modi
2. Bringen Sie das Telefon in einen Umkreis von einem Meter an die Uhr.
3. Drücken Sie (A).

[TIME] blinkt, um anzuzeigen, dass die Uhr den Verbindungsvorgang gestartet hat. Sobald Uhr und Telefon miteinander verbunden sind, wird [OK] angezeigt, und die Uhr passt ihre Zeiteinstellung an die Angabe auf dem Telefon an.

- Zu diesem Zeitpunkt wird Ihr aktueller Standort von Ihrem Telefon aufgezeichnet.

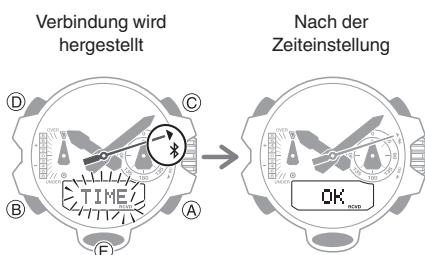

### Hinweis

- Die Verbindung wird automatisch unterbrochen, nachdem die Zeiteinstellung abgeschlossen ist.
- Sollte die Zeiteinstellung aus irgendeinem Grund scheitern, wird [ERR] angezeigt.
- [RCVD] blinkt, wenn der Empfangsvorgang beginnt und [RCVD] hört zu blinken auf, wenn der Vorgang abgeschlossen ist.

## Empfang von CASIO WATCHES-Informationen auf der Uhr

Sie können einstellen, dass die Uhr bei jeder Verbindung mit einem Telefon Updates von CASIO WATCHES und weitere Informationen empfängt, um die aktuelle Zeiteinstellung anzupassen.

1. Tippen Sie auf das Symbol „CASIO WATCHES“.
2. Halten Sie (B) mindestens fünf Sekunden lang gedrückt. Lassen Sie den Knopf los, wenn der Sekundenzeiger auf zeigt und [CNCT] auf dem Display blinkt.
  - Wenn eine Verbindung zwischen der Uhr und dem Telefon hergestellt wurde, hört [CNCT] auf zu blinken.
  - Wenn die Verbindung aus einem bestimmten Grund fehlschlägt, wird vorübergehend [ERR] auf dem Display angezeigt. Die Uhr kehrt anschließend in den Uhrzeitmodus zurück.

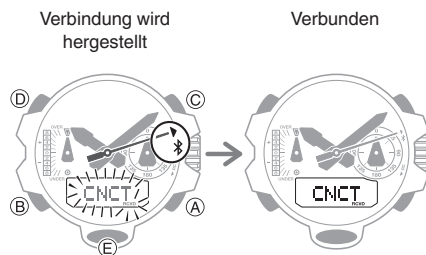

3. Führen Sie den auf Ihrem Mobiltelefon angezeigten Vorgang aus, um den Empfang von App-Informationen zu aktivieren.

### Hinweis

- Wenn der Empfang von App-Informationen aktiviert ist, empfängt die Uhr Informationen von CASIO WATCHES wie folgt:
  - jedes Mal, wenn die Uhr ihre Zeiteinstellung automatisch anpasst (vier Mal pro Tag)
  - wenn Sie im Uhrzeitmodus die Taste (A) drücken, um die Uhrzeiteinstellung anzupassen
  - wenn Sie (B) mindestens fünf Sekunden lang gedrückt halten, um die Uhr mit einem Telefon zu verbinden
- Wenn Informationen von CASIO WATCHES empfangen werden, während sich die Uhr im Uhrzeitmodus befindet, wechselt die Uhr automatisch zur Anzeige „App Info“ (App-Informationen).

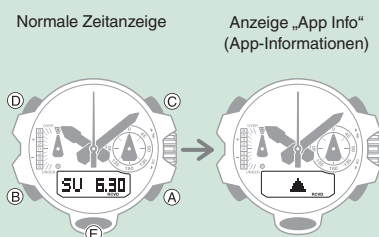

## Modusanpassung

Mit CASIO WATCHES können Sie Modi anpassen, indem Sie sie auf dem Bildschirm neu anordnen bzw. Modi löschen oder hinzufügen.

### Wichtig!

- Auf der Uhr können Sie keine Modusanpassungsvorgänge durchführen. Verwenden Sie CASIO WATCHES, um Einstellungen zu konfigurieren.

Die folgenden Modi können neu angeordnet oder gelöscht werden.

- Barometermodus
- Thermometermodus
- Abrufmodus für Höhendaten
- Sonnenaufgangs-/untergangsmodus
- Stoppuhrmodus
- Timermodus
- Alarmmodus
- Weltzeitmodus

1. Tippen Sie auf das „CASIO WATCHES“-Symbol.
2. Halten Sie (B) mindestens fünf Sekunden lang gedrückt. Lassen Sie den Knopf los, wenn der Sekundenzeiger auf zeigt und [CNCT] auf dem Display blinkt.
  - Wenn eine Verbindung zwischen der Uhr und dem Telefon hergestellt wurde, hört [CNCT] auf zu blinken.

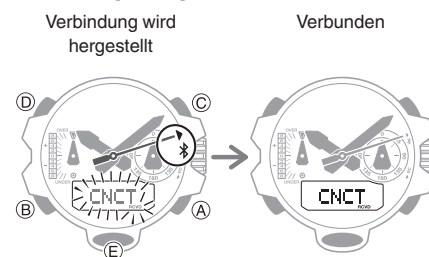

3. Führen Sie die auf dem Telefon angezeigten Vorgänge durch, um die Moduseinstellungen zu konfigurieren.



## Hinweis

- Durch Erhöhen oder Verringern der Anzahl der Modi können sich Modusfunktionen und/oder -einstellungen ändern.
- Auch wenn Sie den Barometermodus entfernen, können Sie das Luftdruckdiagramm weiterhin auf dem Uhrzeitmodus-Bildschirm anzeigen lassen.

## ● So initialisieren Sie die Modusanpassung

### Wichtig!

- Beim Initialisieren der Modusanpassung werden auch die Uhr-Einstellungen initialisiert.

## Hinweis

- Die Modusanpassung kann nicht initialisiert werden, solange das Missionsprotokoll aktiviert ist.

1. Wechseln Sie in den Uhrzeitmodus.  
 Navigieren zwischen den Modi
2. Lösen Sie die Krone, und ziehen Sie sie anschließend heraus.  
Die aktuell ausgewählte Heimatstadt wird auf dem Display angezeigt.

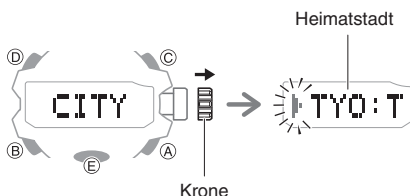

3. Halten Sie (A) mindestens sieben Sekunden lang gedrückt. Lassen Sie den Knopf los, wenn [CLEAR] zu blinken aufhört.  
Damit wird die Modusanpassung initialisiert.
4. Drücken Sie die Krone wieder in ihre Position, und verriegeln Sie sie.

## Aufzeichnen Ihres aktuellen Standorts (Location Memory)

Sie können CASIO WATCHES verwenden, um aktuelle Standortdaten aufzuzeichnen.

1. Tippen Sie auf das Symbol „CASIO WATCHES“.
2. Wechseln Sie in den Kompassmodus.  
 Navigieren zwischen den Modi
3. Halten Sie (C) mindestens fünf Sekunden lang gedrückt. Lassen Sie den Knopf los, wenn [MEMORY] zu blinken beginnt und der Sekundenzeiger auf zeigt.  
[MEMORY] wechselt zu [OK], während die Uhr mit einem Telefon verbunden ist und die Standorterfassung erfolgreich war.
  - Wenn die Verbindung aus irgendeinem Grund fehlschlägt, wird [ERR] auf dem Display angezeigt.
  - Wenn die Erfassung der Standortinformationen aus irgendeinem Grund fehlschlägt, wird [FAILED] → [POSITION] auf dem Display angezeigt.

Verbindung wird hergestellt

Verbunden

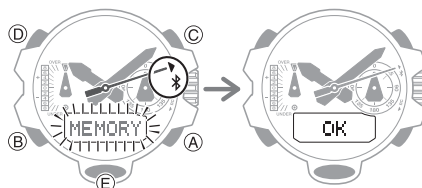

4. Führen Sie den auf dem Telefon angezeigten Vorgang durch, damit der Datensatz mit Location-Memory-Informationen angezeigt wird.
  - Nur jeweils eine Standortaufzeichnung kann im Speicher vorhanden sein. Wenn Standortinformationen gespeichert werden, während sich bereits eine Standortaufzeichnung im Speicher befindet, wird der vorhandene Datensatz mit den neuen Informationen überschrieben.

## Hinweis

- Über die CASIO WATCHES-App auf dem Smartphone können Sie die im Location Memory aufgezeichneten Informationen abändern.
- Wenn Standortinformationen im Location Memory gespeichert sind, können Sie die Ortsanzeige verwenden, um die Distanz und Peilung zum gespeicherten Standort zu überprüfen.  
 Prüfen der Distanz und der Peilung zu einem Punkt des Location Memory (Ortsanzeige)

## Prüfen der Distanz und der Peilung zu einem Punkt des Location Memory (Ortsanzeige)

Die Uhr erfasst aktuelle Standortinformationen vom Telefon und zeigt daraufhin die Peilung und Distanz vom aktuellen Standort zum Ort an, der im Location Memory gespeichert ist.

1. Aufzeichnen Ihres aktuellen Standorts (Location Memory)

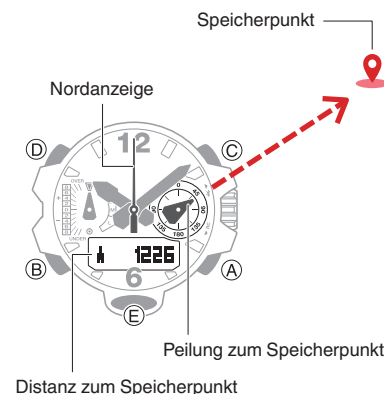

### Wichtig!

- Beachten Sie, dass die CASIO WATCHES-Bedienung nicht möglich ist, solange die Ortsanzeige verwendet wird.

1. Tippen Sie auf das Symbol „CASIO WATCHES“.
2. Wechseln Sie in den Kompassmodus.  
 Navigieren zwischen den Modi

3. Halten Sie (C) mindestens zwei Sekunden lang gedrückt. Lassen Sie den Knopf los, wenn [INDICATE] zu blinken beginnt und der Sekundenzeiger auf zeigt.

[INDICATE] wechselt zu [OK], während die Uhr mit einem Telefon verbunden ist und die Standorterfassung erfolgreich war.

Nach zwei Sekunden wird die Distanz vom aktuellen Standort zum aufgezeichneten Ort auf dem Display angezeigt, und der Sekundenzeiger zeigt die Peilung zum Zielpunkt an.

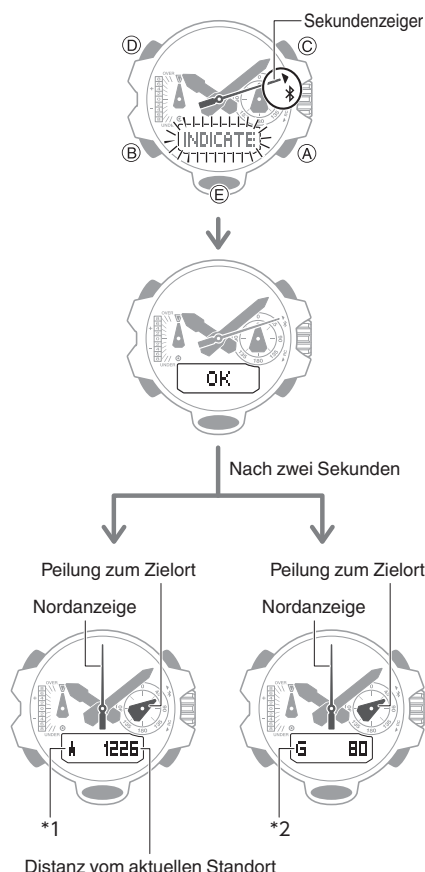

\*1  
[ ] blinkt auf dem Display, wenn sich der Sekundenzeiger innerhalb eines Bereichs zwischen Sekunde 55 und Sekunde 05 befindet (was bedeutet, dass Sie sich innerhalb eines Bereichs von 30 Grad der Peilung zum Zielort befinden).

\*2  
[G] wird auf dem Display angezeigt, wenn Sie sich in einem Umkreis von 80 Metern vom Zielort befinden. [G] verschwindet vom Display, wenn Sie sich 161 Meter oder mehr vom Ziel weg bewegen.

4. Überprüfen Sie die Distanz und die Peilung zum Zielort auf dem Display.

## Hinweis

- Die Ortsanzeige bleibt drei Minuten lang aktiviert.
- Die Uhr stellt eine Verbindung zum Telefon her und erfasst Standortinformationen alle 10 Sekunden oder jedes Mal, wenn (C) gedrückt wird. Die erfassten Informationen werden verwendet, um die Distanz und Peilung zum Punkt zu aktualisieren, der im Location Memory gespeichert ist.
- Die Ortsanzeige wird ungefähr drei Minuten nach der Aktivierung automatisch wieder deaktiviert. Sie können sie auch manuell deaktivieren, indem Sie eine beliebige Taste neben (C) oder (E) drücken.
- Wenn Sie (C) oder (E) drücken, während die Ortsanzeige aktiviert ist, bleibt sie nach dem Drücken der Taste drei Minuten lang aktiviert.
- Wenn Sie (C) drücken, um Daten zu aktualisieren, wird [ TRY ] so lange auf dem Display angezeigt, bis die Datenaktualisierung abgeschlossen ist.
- [ FAIL ] wird in den folgenden Situationen auf dem Display angezeigt.
  - Wenn seit der letzten Aktualisierung mindestens 30 Sekunden vergangen sind und die Erfassung der Standortinformationen fehlergeschlagen ist
  - Wenn seit der letzten Aktualisierung mindestens 60 Sekunden vergangen sind
  - Wenn die Datenaktualisierung fehlschlägt, nachdem Sie (C) gedrückt haben,
- Der Anzeigebereich für die Distanz zu einem Zielort liegt zwischen 0 und 99.999 Metern (0 bis 327.995 Fuß).  
[ ----- ] wird für die Distanz zum Zielort angezeigt, sofern er sich außerhalb des Anzeigebereichs befindet.
- Wenn die Verbindung aus irgendeinem Grund fehlschlägt, wird [ERR] auf dem Display angezeigt.
- Die Meldung [NO-DATA] wird angezeigt, wenn sich keine Daten im Location Memory befinden.
- [FAILED] → [POSITION] wird nacheinander angezeigt, wenn die Erfassung der ersten Standortinformation fehlschlägt.
- [ ] oder [G] blinkt auf dem Display, wenn die Uhr bei Verwendung der Ortsanzeige ungewöhnlichen Magnetismus erkennt.
- [ ERR ] wird auf dem Display angezeigt, wenn ein Fehler des Richtungssensors auftritt, während die Ortsanzeige verwendet wird.

## Automatische Höhenkalibrierung

Wenn Sie die automatische Höhenkalibrierung mit CASIO WATCHES aktivieren, werden die Höhenwerte von CASIO WATCHES erfasst und für die automatische Korrektur des Höhenmesswerts der Uhr verwendet.

### Wichtig!

- Verwenden Sie CASIO WATCHES, um die automatische Höhenkalibrierung zu aktivieren oder zu deaktivieren. Sie kann nicht auf der Uhr aktiviert oder deaktiviert werden.

### Hinweis

- Wenn ein von CASIO WATCHES erfasster Höhenwert die Genauigkeitsbedingungen erfüllt, korrigiert die Uhr automatisch den Höhenmesswert.
- Die automatische Höhenkalibrierung wird gleichzeitig mit der automatischen Zeiteinstellung durchgeführt.
- Die automatische Höhenkalibrierung wird 12 Stunden lang nicht durchgeführt, nachdem die Zeiteinstellung manuell vorgenommen worden ist.

## Aufzeichnen von Wegpunkten und deren Höhen (Missionsprotokoll)

Das Routenprotokoll verwendet CASIO WATCHES-GPS, um die Wegpunkte Ihrer Routen aufzuzeichnen. Gleichzeitig nimmt die Uhr alle zwei Minuten Höhenmessungen vor und sichert diese im Speicher. Die Höhendaten werden automatisch jede Stunde zu CASIO WATCHES übertragen.

1. Tippen Sie auf das Symbol „CASIO WATCHES“.
2. Wechseln Sie in den Höhenmessermodus.  
[Navigieren zwischen den Modi](#)
3. Halten Sie (A) mindestens fünf Sekunden lang gedrückt. Lassen Sie den Knopf los, wenn [LOG] zu blinken beginnt und der Sekundenzeiger sich auf bewegt.

Wenn die Uhr mit einem Telefon verbunden ist, wechselt [LOG] zu [LOG ON].

- Damit wird angezeigt, dass das Missionsprotokoll aktiviert ist.

Verbindung wird hergestellt

Verbunden

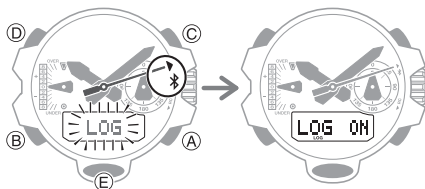

- Um das Missionsprotokoll zu deaktivieren, halten Sie (A) erneut mindestens fünf Sekunden lang gedrückt.

### Hinweis

- [LOG] wird angezeigt, solange das Missionsprotokoll aktiviert ist.
- Das Missionsprotokoll wird automatisch 12 Stunden nach Aktivierung wieder deaktiviert.
- Das Missionsprotokoll bleibt auch dann aktiviert, wenn Sie in einen anderen Modus wechseln.
- Die Uhr verfügt über genügend Speicher für bis zu 60 Höhendatensätze. Werden Daten aufgezeichnet, nachdem sich bereits 60 Datensätze im Speicher befinden, wird automatisch der älteste Datensatz gelöscht, um Platz für den neuen zu schaffen.

## • Datenübertragung

Nach Aktivierung des Missionsprotokolls beginnt die Datenübertragung, wenn die Anzahl der Höhendatensätze im Speicher der Uhr 30 erreicht.

- Die automatische Datenübertragung wird im Normalzustand jedes Modus durchgeführt.

Das Display durchläuft den unten gezeigten Zyklus, wenn Daten übertragen werden.

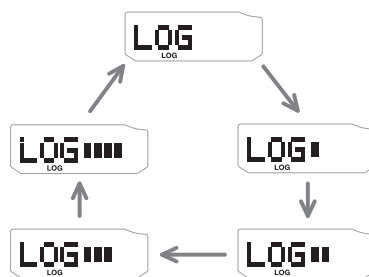

- Der Sekundenzeiger zeigt auf [RC].
- Wenn die Datenübertragung aus irgendeinem Grund fehlschlägt, kehrt die Uhr zum vorherigen Bildschirm zurück, und [LOG] blinkt.



### Hinweis

- Wenn die automatische Übertragung aus irgendeinem Grund fehlschlägt, versucht es die Uhr in 10-Minuten-Intervallen bis zu fünf Mal erneut. Oder Daten werden übertragen, wenn eine CASIO WATCHES-Verbindung hergestellt wird.

## Konfigurieren der Weltzeiteinstellungen

Wenn Sie eine Weltzeitstadt mit der CASIO WATCHES-Telefon-App festlegen, wird die Weltzeitstadt der Uhr entsprechend geändert. Die Einstellungen können so konfiguriert werden, dass der Wechsel zur Sommerzeit für die Weltzeitstadt automatisch erfolgt.

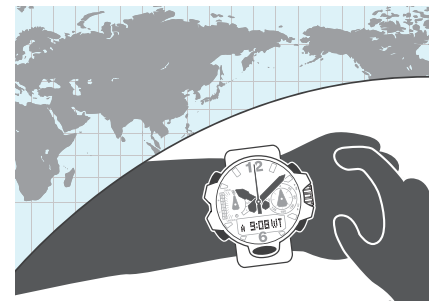

### Hinweis

- Die Weltzeit der CASIO WATCHES-Telefon-App ermöglicht Ihnen die Auswahl aus ca. 300 Städten als Weltzeitstadt.
- Sie können die CASIO WATCHES-Telefon-App verwenden, um Einstellungen für benutzerdefinierte Städte festzulegen, die nicht in der Liste der Weltzeitstädte der Uhr enthalten sind. Sie müssen die CASIO WATCHES-Telefon-App verwenden, um eine benutzerdefinierte Stadt als Ihre Weltzeitstadt auszuwählen.

## • Auswählen einer Weltzeitstadt

1. Tippen Sie auf das Symbol „CASIO WATCHES“.
2. Halten Sie (B) mindestens fünf Sekunden lang gedrückt. Lassen Sie den Knopf los, wenn der Sekundenzeiger auf zeigt und [CNCT] auf dem Display blinkt.
  - Wenn eine Verbindung zwischen der Uhr und dem Telefon hergestellt wurde, hört [CNCT] auf zu blinken.
  - Wenn die Verbindung aus einem bestimmten Grund fehlschlägt, wird vorübergehend [ERR] auf dem Display angezeigt. Die Uhr kehrt anschließend in den Uhrzeitmodus zurück.

Verbindung wird hergestellt

Verbunden

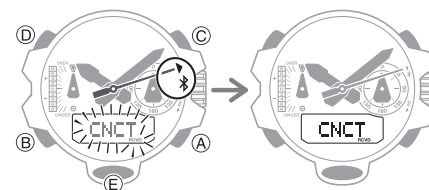

3. Führen Sie den Vorgang durch, der auf Ihrem Telefonbildschirm angezeigt wird. Die Weltzeiteinstellung wird auf der Uhr dargestellt.

## ● Konfigurieren der Sommerzeiteinstellung

1. Tippen Sie auf das Symbol „CASIO WATCHES“.
2. Halten Sie (B) mindestens fünf Sekunden lang gedrückt. Lassen Sie den Knopf los, wenn der Sekundenzeiger auf zeigt und [CNCT] auf dem Display blinkt.
  - Wenn eine Verbindung zwischen der Uhr und dem Telefon hergestellt wurde, hört [CNCT] auf zu blinken.
  - Wenn die Verbindung aus einem bestimmten Grund fehlschlägt, wird vorübergehend [ERR] auf dem Display angezeigt. Die Uhr kehrt anschließend in den Uhrzeitmodus zurück.

Verbindung wird hergestellt

Verbunden

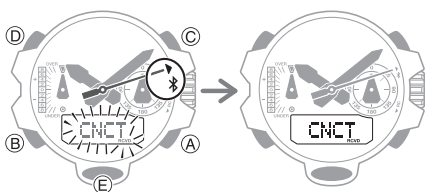

3. Führen Sie die auf dem Telefon angezeigte Aktion durch, um eine Sommerzeiteinstellung auszuwählen.
  - „Auto“  
Die Uhr wechselt automatisch von Standard- zu Sommerzeit.
  - „OFF“  
Die Uhr zeigt immer die Standardzeit an.
  - „ON“  
Die Uhr zeigt immer die Sommerzeit an.

### Hinweis

- Wenn die Sommerzeit auf „Auto“ eingestellt ist, wechselt die Uhr automatisch zwischen Standard- und Sommerzeit. Sie müssen nicht manuell zwischen Standard- und Sommerzeit umschalten. Wenn Sie sich in einer Region befinden, in der keine Sommerzeit gilt, können Sie die Sommerzeiteinstellung der Uhr auf „Auto“ belassen.
- Wenn Sie die Uhrzeit manuell auf der Uhr ändern, beendet dies den automatischen Wechsel zwischen Standard- und Sommerzeit.
- Weitere Informationen zur Dauer der Sommerzeit finden Sie in der „Zeittabelle Sommerzeit“ oder unter CASIO WATCHES.

## ● Wechseln zwischen Weltzeit und Heimatzeit

1. Tippen Sie auf das Symbol „CASIO WATCHES“.
2. Halten Sie (B) mindestens fünf Sekunden lang gedrückt. Lassen Sie den Knopf los, wenn der Sekundenzeiger auf zeigt und [CNCT] auf dem Display blinkt.
  - Wenn eine Verbindung zwischen der Uhr und dem Telefon hergestellt wurde, hört [CNCT] auf zu blinken.
  - Wenn die Verbindung aus einem bestimmten Grund fehlschlägt, wird vorübergehend [ERR] auf dem Display angezeigt. Die Uhr kehrt anschließend in den Uhrzeitmodus zurück.

Verbindung wird hergestellt

Verbunden

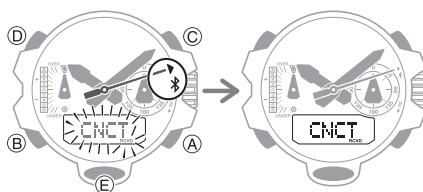

3. Führen Sie den auf dem Bildschirm des Telefons dargestellten Vorgang durch, um zwischen der Heimatzeit und der Weltzeit zu wechseln.

### Hinweis

- Nach dem Wechseln der Heimat- und Weltzeit wird 24 Stunden lang keine automatische Zeiteinstellung vorgenommen.

## Anpassen der Zeigerausrichtung

Wenn die Zeiger nicht mehr aufeinander ausgerichtet sind, obwohl eine automatische Zeiteinstellung durchgeführt wird, passen Sie sie mit CASIO WATCHES an.

1. Tippen Sie auf das Symbol „CASIO WATCHES“.
2. Halten Sie (B) mindestens fünf Sekunden lang gedrückt. Lassen Sie den Knopf los, wenn der Sekundenzeiger auf zeigt und [CNCT] auf dem Display blinkt.
  - Wenn eine Verbindung zwischen der Uhr und dem Telefon hergestellt wurde, hört [CNCT] auf zu blinken.
  - Wenn die Verbindung aus irgendeinem Grund fehlschlägt, wird [ERR] vorübergehend auf dem Display angezeigt, und die Uhr kehrt anschließend in den Modus zurück, in dem sie sich befand, bevor Sie den Verbindungsversuch gestartet haben.

Verbindung wird hergestellt

Verbunden

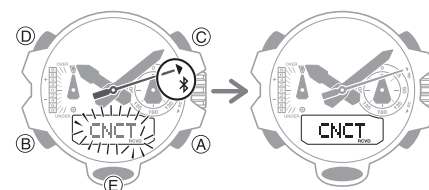

3. Führen Sie die auf dem Telefon angezeigte Aktion durch, um die Ausrichtung der Zeiger zu korrigieren.

## Telefon-Finder

Sie können den Telefon-Finder verwenden, um einen Ton auf dem Telefon auszulösen, damit Sie es leicht finden können. Dieser Ton wird zwangsweise ausgegeben, selbst wenn sich das Telefon im Lautlos-Modus befindet.

### Wichtig!

- Verwenden Sie diese Funktion nicht in Bereichen, in denen Klingeltöne unzulässig sind.
- Der Ton wird in hoher Lautstärke ausgegeben. Verwenden Sie diese Funktion nicht, wenn Sie über Kopfhörer mit dem Telefon verbunden sind.

1. Wenn die Uhr mit einem Telefon verbunden ist, drücken Sie einen beliebigen Knopf, um die Verbindung zu trennen.

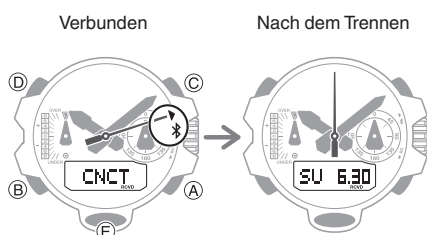

2. Wechseln Sie in den Empfangsmodus.  
[Navigieren zwischen den Modi](#)
3. Halten Sie (A) mindestens fünf Sekunden lang gedrückt. Lassen Sie den Knopf los, wenn [FIND] zu blinken beginnt.

Das Telefon gibt einen Ton aus, wenn es eine Verbindung mit der Uhr herstellt.

- Es dauert ein paar Sekunden, bevor am Telefon ein Signal ertönt.

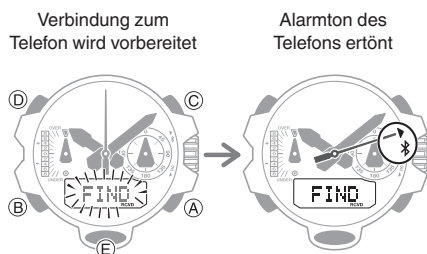

4. Drücken Sie eine beliebige Taste, um den Ton auszuschalten.
  - Sie können nur während der ersten 30 Sekunden nach Beginn der Tonausgabe eine beliebige Taste drücken, um den Telefonton auszuschalten.

## Konfigurieren der Uhr-Einstellungen

Die Alarmzeit, Timer-Startzeit und andere Einstellungen können auch über CASIO WATCHES konfiguriert werden.

1. Tippen Sie auf das Symbol „CASIO WATCHES“.
2. Halten Sie (B) mindestens fünf Sekunden lang gedrückt. Lassen Sie den Knopf los, wenn der Sekundenzeiger auf zeigt und [CNCT] auf dem Display blinkt.
  - Wenn eine Verbindung zwischen der Uhr und dem Telefon hergestellt wurde, hört [CNCT] auf zu blinken.
  - Wenn die Verbindung aus einem bestimmten Grund fehlschlägt, wird vorübergehend [ERR] auf dem Display angezeigt. Die Uhr kehrt anschließend in den Uhrzeitmodus zurück.

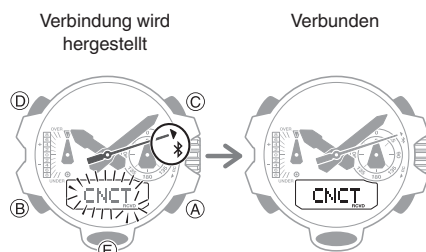

3. Wählen Sie die Einstellung aus, die Sie ändern möchten, und führen Sie dann den auf dem Telefonbildschirm angezeigten Vorgang durch.

## Ändern der Heimatstadt- und Sommerzeiteinstellung

1. Tippen Sie auf das Symbol „CASIO WATCHES“.
2. Halten Sie (B) mindestens fünf Sekunden lang gedrückt. Lassen Sie den Knopf los, wenn der Sekundenzeiger auf zeigt und [CNCT] auf dem Display blinkt.
  - Wenn eine Verbindung zwischen der Uhr und dem Telefon hergestellt wurde, hört [CNCT] auf zu blinken.
  - Wenn die Verbindung aus einem bestimmten Grund fehlschlägt, wird vorübergehend [ERR] auf dem Display angezeigt. Die Uhr kehrt anschließend in den Uhrzeitmodus zurück.

Verbindung wird hergestellt

Verbunden

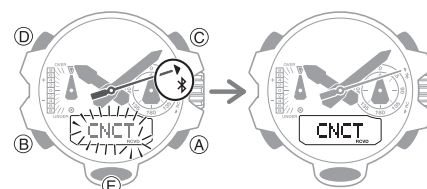

3. Führen Sie die auf dem Telefon angezeigte Aktion durch, um für die Heimatstadt die Sommerzeiteinstellung zu ändern.

## Überprüfen des Akkustands der Uhr

Gehen Sie wie nachstehend beschrieben vor, um den aktuellen Ladezustand mit CASIO WATCHES zu überprüfen.

1. Tippen Sie auf das Symbol „CASIO WATCHES“.
2. Halten Sie (B) mindestens fünf Sekunden lang gedrückt. Lassen Sie den Knopf los, wenn der Sekundenzeiger auf zeigt und [CNCT] auf dem Display blinkt.
  - Wenn eine Verbindung zwischen der Uhr und dem Telefon hergestellt wurde, hört [CNCT] auf zu blinken.
  - Wenn die Verbindung aus einem bestimmten Grund fehlschlägt, wird vorübergehend [ERR] auf dem Display angezeigt. Die Uhr kehrt anschließend in den Uhrzeitmodus zurück.

Verbindung wird hergestellt

Verbunden

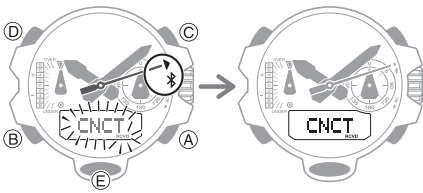

3. Verwenden Sie CASIO WATCHES zum Überprüfen des Ladezustandes.

## Registrieren des aktuellen Standorts (TIME & PLACE)

Während Sie unterwegs sind, können Sie mit den folgenden Schritten Ihren aktuellen Standort sowie die Uhrzeit und das Datum auf Ihrem Mobiltelefon erfassen. Die erfassten Standortdaten können auf einer CASIO WATCHES-Karte angezeigt werden, solange die Uhr mit Ihrem Mobiltelefon verbunden ist.

### ● Registrieren des aktuellen Standorts

1. Wechseln Sie in den Empfangsmodus. Navigieren zwischen den Modi

2. Wenn Sie sich am Standort befinden, den Sie erfassen möchten, drücken Sie (A).

Hiermit werden Ihr aktueller Breiten- und Längengrad sowie das aktuelle Datum und die aktuelle Uhrzeit im Smartphonespeicher gespeichert und [OK] auf der Uhr angezeigt.

- Zu diesem Zeitpunkt werden die Zeiteinstellungen Ihres Telefons und Ihrer Uhr miteinander synchronisiert.

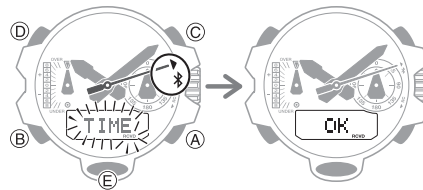

### ● Anzeigen eines erfassten Standorts auf einer Karte

1. Tippen Sie auf das Symbol „CASIO WATCHES“.
2. Führen Sie die auf dem Smartphone angezeigten Schritte aus, um Daten zu erfassten Standorten anzuzeigen.

### Hinweis

- Sie können CASIO WATCHES verwenden, um erfasste Standortdaten zu löschen.

## Verbindung

### Verbinden mit einem Telefon

Ihre Uhr kann eine Verbindung zu einem Smartphone herstellen, das mit ihr gekoppelt ist.

- Wenn die Uhr nicht mit dem Telefon gekoppelt ist, mit dem Sie eine Verbindung herstellen möchten, beachten Sie die Informationen unten, und koppeln Sie die Geräte.

Koppeln Sie die Uhr mit einem Telefon.

### ● Verbinden mit einem Telefon

1. Bringen Sie das Telefon in einen Umkreis von einem Meter an die Uhr.
2. Halten Sie (B) mindestens fünf Sekunden lang gedrückt. Lassen Sie den Knopf los, wenn der Sekundenzeiger auf zeigt und [CNCT] auf dem Display blinkt.

- Wenn eine Verbindung zwischen der Uhr und dem Telefon hergestellt wurde, hört [CNCT] auf zu blinken.

- Wenn die Verbindung aus einem bestimmten Grund fehlschlägt, wird vorübergehend [ERR] auf dem Display angezeigt. Die Uhr kehrt anschließend in den Uhrzeitmodus zurück.

Verbindung wird hergestellt

Verbunden

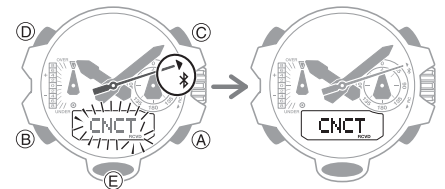

## Wichtig!

- Wenn beim Herstellen einer Verbindung Probleme auftreten, könnte dies bedeuten, dass die CASIO WATCHES-App nicht auf dem Smartphone ausgeführt wird. Tippen Sie auf dem Startbildschirm des Smartphones auf das Symbol „CASIO WATCHES“. Nachdem die App gestartet ist, halten Sie den (B)-Knopf der Uhr mindestens fünf Sekunden lang gedrückt.

## Hinweis

- Die Verbindung wird beendet, wenn Sie auf der Uhr oder dem Telefon eine bestimmte festgelegte Zeit lang keine Aktion ausführen. Um das Zeitlimit für die Verbindung festzulegen, führen Sie mit CASIO WATCHES folgenden Vorgang durch: „Uhr-Einstellungen“ → „Verbindungszeit mit der App“. Wählen Sie als Nächstes eine Einstellung von 3 Minuten, 5 Minuten oder 10 Minuten aus.

## Trennen der Uhr von einem Telefon

Durch Drücken eines beliebigen Knopfs wird die Bluetooth-Verbindung getrennt, und Sie kehren in den Uhrzeitmodus zurück.

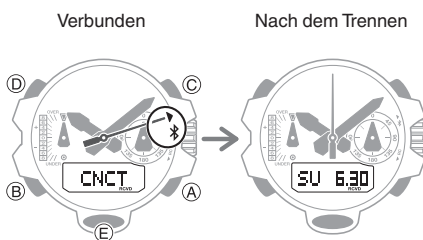

## Entkoppeln der Uhr von einem Telefon

Um die Uhr von einem Telefon zu entkoppeln, ist sowohl die CASIO WATCHES-Telefon-App als auch die Bedienung der Uhr erforderlich.

### ● Löschen der Kopplungsinformationen aus der CASIO WATCHES-Telefon-App

1. ☑ Tippen Sie auf das Symbol „CASIO WATCHES“.
2. ☑ Führen Sie die auf dem Telefon angezeigte Aktion durch, um die Kopplung aufzuheben.

### ● Löschen von Kopplungsinformationen von der Uhr

1. ☑ Halten Sie (B) mindestens zwei Sekunden lang gedrückt, um zum Uhrzeitmodus zu wechseln.
2. ☑ Lösen Sie die Krone, und ziehen Sie sie anschließend heraus.  
Die aktuell ausgewählte Heimatstadt wird auf dem Display angezeigt.

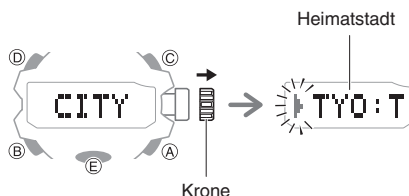

3. ☑ Halten Sie (D) mindestens drei Sekunden lang gedrückt. Dadurch erscheinen zunächst abwechselnd [PAIR] und [CLEAR] auf dem Display. Lassen Sie den Knopf los, wenn nur [CLEAR] angezeigt wird.

Dadurch werden die Kopplungsinformationen von der Uhr gelöscht, und sie kehrt in den Uhrzeitmodus zurück.



4. ☑ Drücken Sie die Krone wieder in ihre Position, und verriegeln Sie sie.  
Dadurch kehrt die Uhr in den Uhrzeitmodus zurück.

## Wenn Sie ein anderes Telefon erwerben

Sie müssen eine Kopplung durchführen, wenn Sie zum ersten Mal eine Bluetooth-Verbindung mit einem Telefon herstellen möchten.

- ☑ Löschen von Kopplungsinformationen von der Uhr
- ☑ ③ Koppeln Sie die Uhr mit einem Telefon.

## Zeiteinstellung

Ihre Uhr kann Datums- und Uhrzeitinformationen auch über ein Smartphone beziehen. Dazu müssen Sie eine Verbindung mit einem Smartphone herstellen und über dieses Zeitsignale empfangen. Diese verwendet die Uhr dann, um ihre Einstellungen anzupassen.

## Wichtig!

- Wenn Sie sich in einem Flugzeug oder an einem anderen Ort befinden, an dem Funksignale Probleme verursachen können, aktivieren Sie den Flugzeugmodus der Uhr, um die Verbindung mit Ihrem Smartphone zu deaktivieren.  
☑ Verwenden der Uhr in einer medizinischen Einrichtung oder einem Flugzeug

Mithilfe der nachfolgenden Informationen können Sie die Zeiteinstellung ganz nach Ihren Wünschen vornehmen.

Verwenden Sie ein Telefon?

Es wird empfohlen, die Zeit über eine Smartphone-Verbindung einzustellen.

[Automatische Zeiteinstellung](#)



Können Sie in Ihrer Region ein Zeitsignal empfangen?

Um die Stadt Ihrer Heimatzeit einzustellen, ist ein Zeitsignal erforderlich. Uhrzeit- und Tageseinstellungen der Uhr hingegen lassen sich auch ohne Signal vornehmen.

[Bereiche des Zeitsignalempfangs](#)

[Einstellung der Heimatstadt](#)

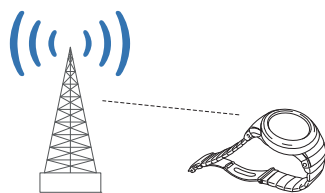

Außer den oben genannten.

Wenn Sie keine Verbindung mit einem Smartphone herstellen und kein Zeitsignal empfangen können, können Sie die Zeiteinstellung auch über die Knöpfe der Uhr vornehmen.

[Einstellen der Uhrzeit über die Uhrbedienung](#)



## Zeiteinstellung über ein Zeitsignal

### Übersicht

Die Einstellungen der Uhr für die Zeit und das Datum können gemäß einem erhaltenen Zeitkalibrierungssignal konfiguriert werden.

### Wichtig!

- Damit die aktuelle Zeiteinstellung mithilfe des Empfangs eines Zeitkalibrierungssignals korrekt eingestellt werden kann, müssen Sie bei Verwendung der Uhr die Zeitzone angeben.
- Konnte die Uhr sich am vorherigen Tag, während sie mit einem Telefon gekoppelt ist, nicht wenigstens einmal mit einem Telefon verbinden, um die Zeit einzustellen, so wird sie automatisch versuchen, ein Zeitkalibrierungssignal zu empfangen.

### Hinweis

- Bereiche, in denen der Empfang eines Zeitkalibrierungssignals unterstützt wird, sind begrenzt. Wenn die Uhr wegen ihres Standorts kein Zeitkalibrierungssignal empfangen kann, verbinden Sie sie mit einem Telefon, um Zeit- und Datumseinstellungen anzupassen.
- [Bereiche des Zeitsignalempfangs](#)

## Angemessener Standort für Signalempfang

Ein Zeitkalibrierungssignal kann empfangen werden, während sich die Uhr neben einem Fenster befindet.

- Richten Sie die Uhr so aus, dass die 12 zum Fenster zeigt.
- Es sollten keine Metallgegenstände in der Nähe der Uhr sein.
- Bewegen Sie die Uhr nicht.
- Führen Sie keine Funktionen auf der Uhr aus.

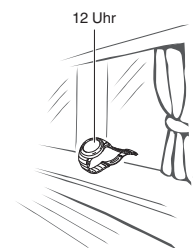

### Hinweis

- In den im Folgenden beschriebenen Bereichen können Probleme beim Empfang des Zeitkalibrierungssignals auftreten.
  - Zwischen oder in der Nähe von Gebäuden
  - Während der Fahrt in einem Fahrzeug
  - In der Nähe von Haushaltsgeräten, Bürogeräten, Handys, usw.
  - Auf einer Baustelle, an einem Flughafen oder an anderen Orten, an denen Störungen durch Funkwellen erfolgen
  - In der Nähe von Hochspannungsleitungen
  - Im Gebirge oder hinter einer Bergkuppe



## Bereiche des Zeitsignalempfangs

### ● Japan (JJY)

Die japanischen Zeitzeichensender befinden sich auf dem Berg Ōtakadoya in der Präfektur Fukushima und dem Berg Hagane in den Präfekturen Fukuoka/Saga.

Der Empfangsbereich der japanischen Zeitsignale liegt in einem Radius von etwa 1000 km um beide Sender.

### ● China (BPC)

Der chinesische Zeitzeichensender befindet sich in Shangqiu in der Provinz Henan.

Der Empfangsbereich des chinesischen Zeitsignals liegt in einem Radius von etwa 1500 km um den Sender.

### ● USA (WWVB)

Der US-amerikanische Zeitzeichensender befindet sich in Fort Collins, Colorado.

Der Empfangsbereich des US-amerikanischen Zeitsignals liegt in einem Radius von etwa 3000 km um den Sender.

### ● Vereinigtes Königreich (MSF)/ Deutschland (DCF77)

Der britische Zeitzeichensender befindet sich in Anthorn in der Grafschaft Cumbria.

Der deutsche Zeitzeichensender befindet sich in Mainflingen, südöstlich von Frankfurt.

Der Empfangsbereich der britischen und deutschen Zeitsignale liegt in einem Radius von etwa 1500 km um beide Sender.

## Hinweis

- Auch wenn Sie sich innerhalb des normalen Empfangsbereichs eines Zeitkalibrierungssignals befinden, kann ein Empfang durch folgende Faktoren beeinträchtigt werden: geographische Gegebenheiten, Wetter, Jahreszeit, Tageszeit, Störungen durch Funkwellen.
- Wenn die Stadt, die Sie als Heimatort ausgewählt haben, keinen Signalempfang unterstützt, kann kein Zeitkalibrierungssignal empfangen werden.

## Automatischer Empfang der Zeitkalibrierung

Die automatische Zeitkalibrierung über das Signal und die folgende Anpassung der Zeit- und Datumseinstellung wird zwischen Mitternacht und 5:00 Uhr ausgeführt. Sobald der Signalempfang erfolgreich war, werden an diesem Tag keine weiteren automatischen Empfangsvorgänge durchgeführt.

1. Legen Sie die Uhr in die Nähe eines Fensters oder an einen anderen Ort, an dem der Empfang gut ist.
  - [RC !] wird auf dem Display angezeigt, wenn ein Zeitsignalempfang durchgeführt wird.
  - Wenn ein Empfangsvorgang erfolgreich ist, passt die Uhr die aktuellen Uhrzeit- und Datumseinstellungen automatisch an und kehrt dann in den Uhrzeitmodus zurück.

## Hinweis

- Der Empfang dauert zwischen zwei Minuten und etwa 10 Minuten. In Einzelfällen kann der Vorgang bis zu 20 Minuten dauern.

## Aktivieren und Deaktivieren des automatischen Empfangs

Sie können den automatischen Empfang beenden, indem Sie die Einstellung für den automatischen Empfang deaktivieren.

## Hinweis

- Während die Einstellung „Heimatstadt“ eine Einstellung ist, bei der der Empfang von Zeitsignalen möglich ist, können Sie den automatischen Empfang je nach Bedarf aktivieren oder deaktivieren.
  - 🔗 [Bereiche des Zeitsignalempfangs](#)

1. Wechseln Sie in den Empfangsmodus.
  - 🔗 [Navigieren zwischen den Modi](#)
2. Lösen Sie die Krone, und ziehen Sie sie anschließend heraus.

[AUTORC] wird auf dem Display angezeigt, wobei [ON] oder [OFF] blinkt.

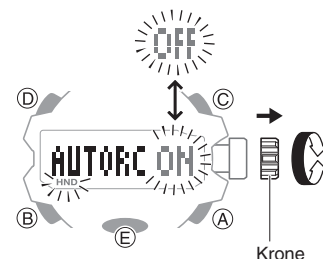

3. Drehen Sie die Krone, um den automatischen Empfang zu aktivieren oder zu deaktivieren.
4. Drücken Sie die Krone wieder in ihre Position, und verriegeln Sie sie.

## Hinweis

- Wenn Sie innerhalb von zwei Minuten, nachdem Sie die Krone herausgezogen haben, keine Aktion ausführen, werden die Funktionen der Krone automatisch deaktiviert. In diesem Fall drücken Sie die Krone wieder hinein, und ziehen sie noch einmal heraus.

## Manueller Empfang der Zeitkalibrierung

1. Legen Sie die Uhr in die Nähe eines Fensters oder an einen anderen Ort, an dem das Zeitsignal empfangen werden kann.
2. Wechseln Sie in den Empfangsmodus.  
[🔍 Navigieren zwischen den Modi](#)
3. Halten Sie (A) mindestens zwei Sekunden lang gedrückt, bis [RC !] auf dem Display angezeigt wird.

Dies deutet darauf hin, dass der Empfangsvorgang begonnen hat. Nachdem der Empfangsvorgang abgeschlossen ist, werden die Zeit- und Datumseinstellungen der Uhr automatisch angepasst.

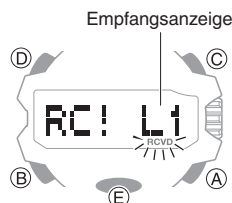

- Die Empfangsanzeige zeigt die Signalstärke ([L1], [L2], [L3]) während ein Signal empfangen wird.  
[🔍 Empfangsanzeige](#)

### Hinweis

- Der Empfang dauert zwischen zwei Minuten und etwa 10 Minuten. In Einzelfällen kann der Vorgang bis zu 20 Minuten dauern.
- Bei Nacht ist der Empfang des Zeitkalibrierungssignals besser als am Tag.

## Empfangsanzeige

Während ein Empfangsvorgang läuft, wird der aktuelle Status auf dem Display angezeigt, wie unten dargestellt. Verwenden Sie die Empfangsanzeige, um einen Ort mit stabilem Signalempfang zu finden.

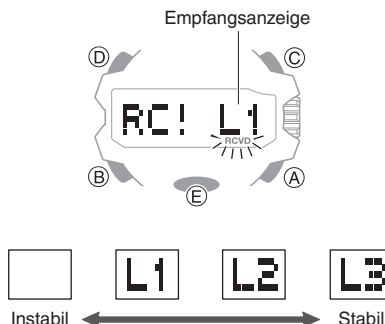

### Hinweis

- Es dauert in etwa 10 Sekunden, bis sich der Empfang des Zeitsignals stabilisiert.
- Die Empfangsbedingungen werden vom Wetter, der Tageszeit, der Umgebung usw. beeinflusst.

## Prüfen des Ergebnisses der zuletzt verwendeten Zeiteinstellung

1. Wechseln Sie in den Empfangsmodus.  
[🔍 Navigieren zwischen den Modi](#)  
 Hier werden Datum und Uhrzeit des letzten erfolgreichen Empfangs angezeigt.

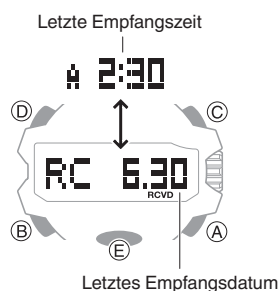

## Vorsichtsmaßnahmen beim Signalempfang

- Wenn die Uhr nicht in der Lage ist, die Zeit gemäß einem Kalibrierungssignal anzupassen, beträgt die durchschnittliche Genauigkeit der Zeitmessung ca.  $\pm 15$  Sekunden pro Monat.
- Bitte beachten Sie, dass ein interner Dekodierungsprozess der Uhr nach dem Signalempfang dazu führen kann, dass die Zeitangabe sich minimal verschiebt (um weniger als eine Sekunde).
- Unter den unten beschriebenen Bedingungen ist ein Empfang des Zeitkalibrierungssignals nicht möglich.
  - Bei niedrigem Akkuladestand
  - In einem beliebigen Modus außer dem Uhrzeitmodus
  - Wenn die Stromsparfunktion der Uhr auf Stufe 2 aktiv ist
  - Während eine Kompassmessung, eine Messung des Luftdrucks, eine Temperaturmessung oder eine Höhenmessung durchgeführt wird
  - Während die Anzeige für Änderungen des Luftdrucks aktiviert ist
  - Während ein Timer-Countdown durchgeführt wird
  - Wenn die automatische Zeiteinstellung deaktiviert ist
  - Wenn sich die eingestellte Heimatstadt in einem Bereich befindet, in dem das Zeitsignal nicht empfangen werden kann
  - Wenn sich die Uhr außerhalb des Empfangsbereichs des Zeitsignals befindet
- Wenn der Empfang erfolgreich war, werden die Zeit- und/oder Datumseinstellungen automatisch angepasst. Im unten genannten Fall wird die Sommerzeit nicht korrekt umgesetzt.
  - Wenn die Start- und Enddaten und -zeiten der Sommerzeit oder andere diesbezügliche Regelungen von Behörden geändert werden
- Ab Januar 2023 entfällt in China die Sommerzeit. Wenn China die Sommerzeit zukünftig wieder einführt, ist die für China angezeigte Zeit möglicherweise nicht mehr korrekt.

## Einstellen der Uhrzeit über die Uhrbedienung

Wenn Ihre Uhr aus irgendeinem Grund keine Verbindung zu einem Telefon herstellen kann, können Sie Funktionen der Uhr verwenden, um die Einstellungen für Datum und Uhrzeit anzupassen.

### ● Einstellung der Heimatstadt

Gehen Sie wie in diesem Abschnitt beschrieben vor, um eine Stadt als Heimatstadt einzustellen. Wenn Sie sich in einem Gebiet befinden, in dem Sommerzeit üblich ist, können Sie die Sommerzeit aktivieren bzw. deaktivieren.

1. Wechseln Sie in den Uhrzeitmodus.  
[🔍 Navigieren zwischen den Modi](#)
2. Lösen Sie die Krone, und ziehen Sie sie anschließend heraus.  
 Die aktuell ausgewählte Heimatstadt wird auf dem Display angezeigt.

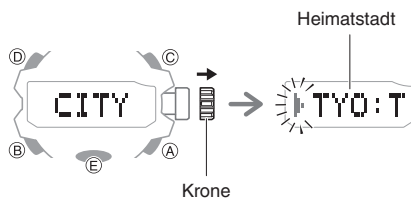

3. Drehen Sie die Krone, um die gewünschte Stadt anzuzeigen.
  - Weitere Informationen über Städtecodes finden Sie weiter unten.  
[🔍 Städtetabelle](#)
4. Drücken Sie (B).

5. Drehen Sie die Krone, um eine Sommerzeiteinstellung auszuwählen.  
 Durch Drehen der Krone werden die unten angezeigten Einstellelemente durchlaufen.

- [AUTO]  
 Die Uhr wechselt automatisch von Standard- zu Sommerzeit.
- [OFF]  
 Die Uhr zeigt immer die Standardzeit an.
- [ON]  
 Die Uhr zeigt immer die Sommerzeit an.

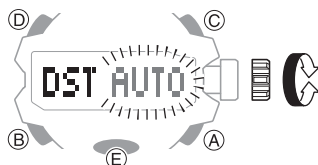

6. Drücken Sie die Krone wieder in ihre Position, und verriegeln Sie sie.

### Hinweis

- Wenn Sie innerhalb von zwei Minuten, nachdem Sie die Krone herausgezogen haben, keine Aktion ausführen, werden die Funktionen der Krone automatisch deaktiviert. In diesem Fall drücken Sie die Krone wieder hinein, und ziehen sie noch einmal heraus.
- Die [AUTO]-Sommerzeiteinstellung ist gültig, wenn sich die Heimatstadt der Uhr in einem Bereich befindet, in dem ein Zeitsignal empfangen werden kann.

### ● Einstellen von Zeit/Datum

1. Wechseln Sie in den Uhrzeitmodus.  
[🔍 Navigieren zwischen den Modi](#)
2. Lösen Sie die Krone, und ziehen Sie sie anschließend heraus.  
 Die aktuell ausgewählte Heimatstadt wird auf dem Display angezeigt.

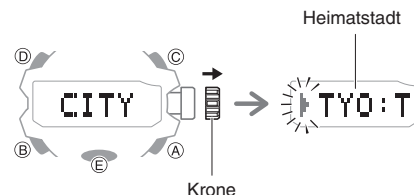

3. Drücken Sie (D).  
 Dadurch blinken die Stunden- und Minutenziffern.

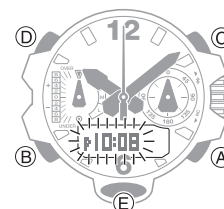

4. Drehen Sie die Krone, um die Minuteneinstellung zu ändern.
  - Die Stundenziffer ändert sich in Übereinstimmung mit der Änderung der Minutenziffer.

5. Drücken Sie (B).  
Dadurch blinken die Stunden.
6. Drehen Sie die Krone, um die Stundeneinstellung zu ändern.
7. Drücken Sie (B).  
Dadurch blinkt die aktuelle Jahreseinstellung auf dem Display.
8. Drehen Sie die Krone, um die Jahreseinstellung zu ändern.

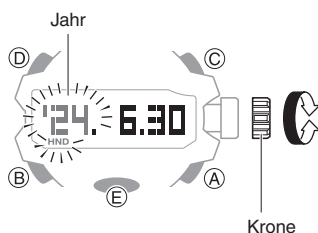

9. Drücken Sie (B).  
Dadurch blinkt der Monat auf dem Display.
10. Drehen Sie die Krone, um den Monat zu ändern.

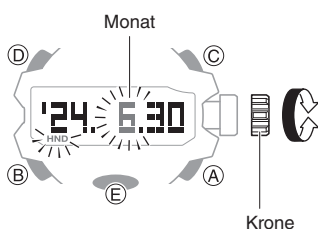

11. Drücken Sie (B).  
Dadurch blinkt der Tag auf dem Display.
12. Drehen Sie die Krone, um den Tag zu ändern.

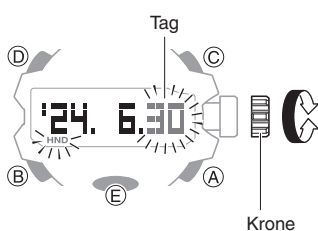

13. Sobald Sie die Uhrzeit auf das Zeitsignal abgestimmt haben, drücken Sie die Krone wieder hinein, und verriegeln Sie sie.

## Hinweis

- Wenn Sie innerhalb von zwei Minuten, nachdem Sie die Krone herausgezogen haben, keine Aktion ausführen, werden die Funktionen der Krone automatisch deaktiviert. In diesem Fall drücken Sie die Krone wieder hinein, und ziehen sie noch einmal heraus.

## ● Umschalten zwischen 12-Std.- und 24-Std.-Uhrzeitformat

Sie können entweder das 12-Stunden-Format oder das 24-Stunden-Format für die Zeitanzeige auswählen.

1. Wechseln Sie in den Uhrzeitmodus.  
🔗 [Navigieren zwischen den Modi](#)
2. Lösen Sie die Krone, und ziehen Sie sie anschließend heraus.  
Die aktuell ausgewählte Heimatstadt wird auf dem Display angezeigt.

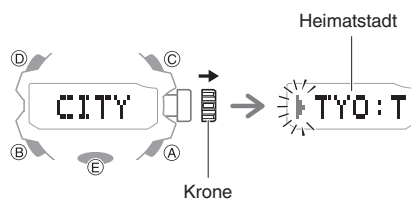

3. Drücken Sie (B) fünfmal.  
Dadurch blinkt [12H] oder [24H] auf dem Display.

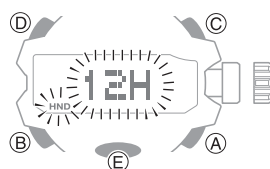

4. Drehen Sie die Krone, um [12H] (12-Stunden-Uhrzeitformat) bzw. [24H] (24-Stunden-Uhrzeitformat) auszuwählen.

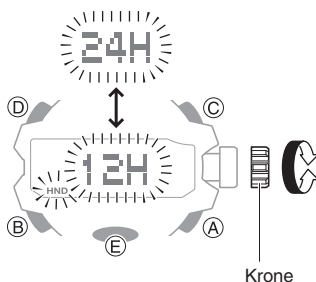

5. Drücken Sie die Krone wieder in ihre Position, und verriegeln Sie sie.

## Hinweis

- Wenn Sie innerhalb von zwei Minuten, nachdem Sie die Krone herausgezogen haben, keine Aktion ausführen, werden die Funktionen der Krone automatisch deaktiviert. In diesem Fall drücken Sie die Krone wieder hinein, und ziehen sie noch einmal heraus.

## Verwenden der Uhr in einer medizinischen Einrichtung oder einem Flugzeug

Wenn Sie sich in einem Krankenhaus, Flugzeug oder an anderen Orten aufhalten, an denen der Empfang eines automatischen Zeitkalibrierungssignals oder eine Verbindung mit einem Telefon Probleme verursachen könnte, können Sie wie unten beschrieben vorgehen, um solche Vorgänge zu deaktivieren. Wiederholen Sie den Vorgang, um die automatische Zeiteinstellung erneut zu aktivieren.

1. Wechseln Sie in den Empfangsmodus.  
🔗 [Navigieren zwischen den Modi](#)
2. Lösen Sie die Krone, und ziehen Sie sie anschließend heraus.  
[AUTORC] wird auf dem Display angezeigt, wobei [ON] oder [OFF] blinkt.

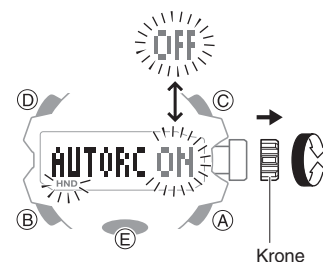

3. Drehen Sie die Krone, um die automatische Zeiteinstellung zu ändern.  
[OFF]: Automatische Zeiteinstellung deaktiviert.  
[ON]: Automatische Zeiteinstellung aktiviert.
4. Drücken Sie die Krone wieder in ihre Position, und verriegeln Sie sie.

## Weltzeit

Sie können die aktuelle Uhrzeit in 55 Städten (38 Zeitzonen) sowie die UTC-Zeit (koordinierte Weltzeit) anzeigen.

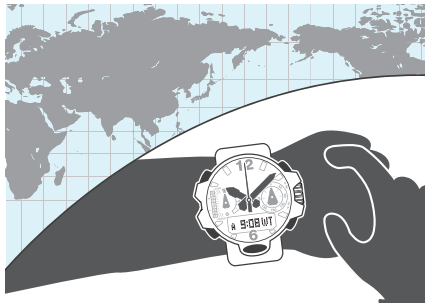

## Verwenden der CASIO WATCHES-App auf dem Smartphone zum Konfigurieren der Weltzeitstadt-Einstellungen

Wenn die Uhr mit dem Telefon gekoppelt ist, können Sie auch CASIO WATCHES verwenden, um die Weltzeitstadt einzustellen.  
[Konfigurieren der Weltzeiteinstellungen](#)

### Hinweis

- Weltzeitstädte, die nur über CASIO WATCHES ausgewählt werden können, können nicht über die Uhrfunktionen ausgewählt werden.

## Ablesen der Weltzeit

- Wechseln Sie in den Weltzeitmodus.  
[Navigieren zwischen den Modi](#)  
 Nachdem der Name der kürzlich ausgewählten Weltzeitstadt angezeigt wird, zeigt die Uhr die aktuelle Uhrzeit in dieser Stadt an.
  - Die Stunden- und Minutenzeiger zeigen die aktuelle Ortszeit der Heimatstadt an.

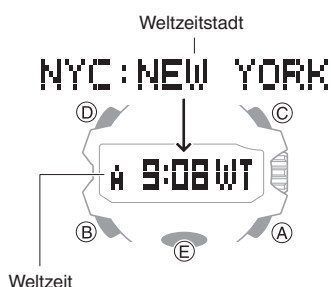

## Angaben einer Weltzeitstadt

Verwenden Sie das Verfahren in diesem Abschnitt zum Auswählen einer Weltzeitstadt. Wenn Sie sich in einem Gebiet befinden, in dem Sommerzeit üblich ist, können Sie die Sommerzeit aktivieren bzw. deaktivieren.

- Wechseln Sie in den Weltzeitmodus.  
[Navigieren zwischen den Modi](#)
- Lösen Sie die Krone, und ziehen Sie sie anschließend heraus.  
 Dadurch wird die aktuell ausgewählte Weltzeitstadt angezeigt.

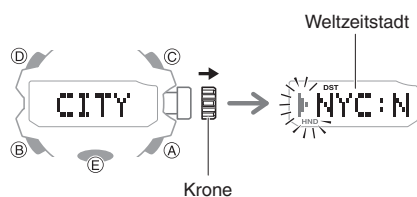

- Drehen Sie die Krone, um die gewünschte Stadt anzuzeigen.
  - Weitere Informationen über Städtecodes finden Sie weiter unten.  
[Städtetabelle](#)

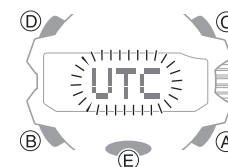

- Drücken Sie (B).
- Drehen Sie die Krone, um eine Sommerzeiteinstellung auszuwählen.  
 Durch Drehen der Krone werden die unten angezeigten Einstellelemente durchlaufen.
  - [AUTO]  
 Die Uhr wechselt automatisch von Standard- zu Sommerzeit.
  - [OFF]  
 Die Uhr zeigt immer die Standardzeit an.
  - [ON]  
 Die Uhr zeigt immer die Sommerzeit an.

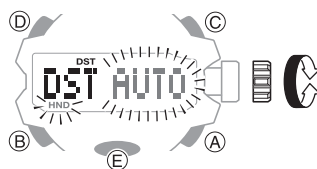

- Drücken Sie die Krone wieder in ihre Position, und verriegeln Sie sie.

### Hinweis

- Wenn Sie innerhalb von zwei Minuten, nachdem Sie die Krone herausgezogen haben, keine Aktion ausführen, werden die Funktionen der Krone automatisch deaktiviert. In diesem Fall drücken Sie die Krone wieder hinein, und ziehen sie noch einmal heraus.
- Wenn [UTC] als Stadt ausgewählt ist, können Sie die Sommerzeiteinstellung weder ändern noch prüfen.

### ● Angaben von UTC (Coordinated Universal Time) als Weltzeitstadt

Um die koordinierte Weltzeit (UTC) als Weltzeitstadt einzustellen, rufen Sie den Weltzeitmodus auf, und halten Sie dann (A) mindestens drei Sekunden lang gedrückt.

## Austauschen der Heimat- und Weltzeit

Halten Sie im Weltzeitmodus (D) mindestens drei Sekunden lang gedrückt. [CITY] wird auf dem Display angezeigt, und Ihre Heimatstadtzeit wird durch Ihre Weltzeit ersetzt.

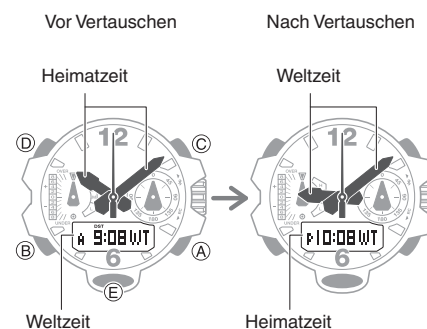

## Alarm

Die Uhr piept, wenn die Alarmzeit erreicht wird. Sie können bis zu fünf verschiedene Alarme festlegen. Das Stundensignal lässt die Uhr stündlich zur vollen Stunde piepen.

- Der Piepton erklingt nicht, wenn der Batteriestand niedrig ist.



## Verwenden der CASIO WATCHES-App auf dem Smartphone zum Konfigurieren der Alarmeinstellungen

Wenn die Uhr mit dem Telefon gekoppelt ist, können Sie auch CASIO WATCHES verwenden, um Alarme einzustellen.

[Konfigurieren der Uhr-Einstellungen](#)

## Konfigurieren der Alarmeinstellungen

1. Wechseln Sie in den Alarmmodus.  
[Navigieren zwischen den Modi](#)
2. Verwenden Sie (A) und (C), um die Alarmnummer ([AL1] bis [AL5]) auszuwählen, bei der Sie die Einstellung ändern möchten.

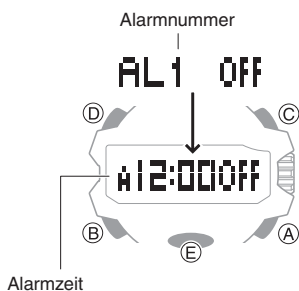

3. Lösen Sie die Krone, und ziehen Sie sie anschließend heraus. Dadurch blinken die Stunden- und Minutenziffern.

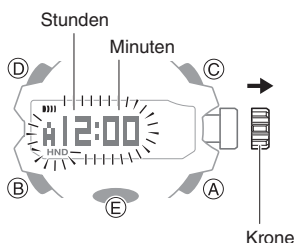

4. Drehen Sie die Krone, um die Minuteneinstellung zu ändern.
  - Die Stundenziffer ändert sich in Übereinstimmung mit der Änderung der Minutenziffer.
5. Drücken Sie (B).  
Dadurch blinken die Stunden.

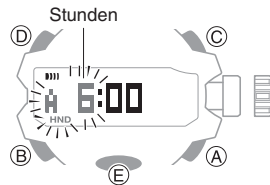

6. Drehen Sie die Krone, um die Stundeneinstellung zu ändern.
  - Wenn Sie die 12-Stunden-Uhrzeitmessung verwenden, wird die Zeiteinstellung als [A] (AM) oder [P] (PM) angezeigt.

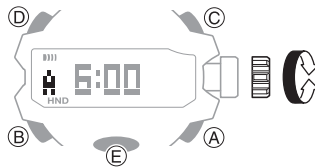

7. Drücken Sie die Krone wieder in ihre Position, und verriegeln Sie sie.

### Hinweis

- Wenn Sie ungefähr drei Minuten lang keinen Vorgang ausführen, während Sie sich im Alarmmodus befinden, kehrt die Uhr automatisch in den Uhrzeitmodus zurück.
- Wenn Sie innerhalb von zwei Minuten, nachdem Sie die Krone herausgezogen haben, keine Aktion ausführen, werden die Funktionen der Krone automatisch deaktiviert. In diesem Fall drücken Sie die Krone wieder hinein, und ziehen sie noch einmal heraus.

### • Beenden eines Alarms

Um den Alarm zu beenden, der nach dem Erreichen der Alarmzeit ertönt, drücken Sie eine beliebige Taste.

### Hinweis

- Ein Piepton wird für 20 Sekunden ausgegeben, wenn die Alarmzeit erreicht wird.

## Aktivieren des Stundensignals

1. Wechseln Sie in den Alarmmodus.  
[Navigieren zwischen den Modi](#)
2. Drücken Sie (A) oder (C), um das stündliche Zeitsignal anzuzeigen ([SIG]).



3. Drücken Sie jeweils auf (D), um das Stundensignal ein- bzw. auszuschalten.
  - (Stundensignal) wird auf dem Display angezeigt, solange das Stundensignal eingeschaltet ist.

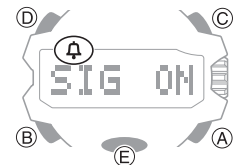

## Ausschalten eines Alarms oder des Stundensignals

Um einen Alarm oder das Stundensignal zu deaktivieren, führen Sie die folgenden Schritte aus.

- Um einen Alarm oder ein Stundensignal wieder zu aktivieren, schalten Sie es wieder ein.

### Hinweis

- Die Anzeigen werden angezeigt, wenn einer der Alarme oder das Stundensignal eingeschaltet ist.
- Die entsprechenden Anzeigen werden nicht angezeigt, wenn alle Alarme ausgeschaltet und/oder das Stundensignal ausgeschaltet ist.

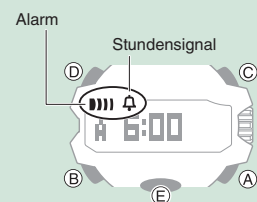

1. Wechseln Sie in den Alarmmodus.  
 ☞ Navigieren zwischen den Modi
2. Verwenden Sie (A) und (C), um durch die Anzeigen zu Alarmnummer ([AL1] bis [AL5]) und stündliches Zeitsignal ([SIG]) zu blättern, bis angezeigt wird, was Sie abschalten möchten.

Alarmnummer oder Stundensignal

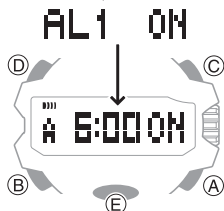

3. Drücken Sie (D), um den angezeigten Alarm oder das Stundensignal auszuschalten.
  - Bei jedem Drücken von (D) wird zwischen ein und aus umgeschaltet.
  - Wenn Sie alle Alarme ausschalten, wird **||||** (Alarm) nicht mehr auf dem Display angezeigt, und nach Deaktivieren des Stundensignals verschwindet **🔔** (Stundensignal) vom Display.



## Hinweis

- Sollte **||||** (Alarm) nach wie vor angezeigt werden, ist immer noch ein anderer Alarm eingeschaltet. Um alle Alarme auszuschalten, wiederholen Sie die Schritte 2 und 3, bis der Indikator **||||** (Alarm) nicht mehr angezeigt wird.

## Wechsel zwischen Zeitzonen

Benutzen Sie das unten beschriebene Verfahren, um die Datums- und Zeiteinstellungen der Uhr leicht an einen Zielort anzupassen.

### • Vor dem Einsteigen

1. Konfigurieren Sie die Weltzeit auf die aktuelle Zeit an Ihrem Reiseziel.

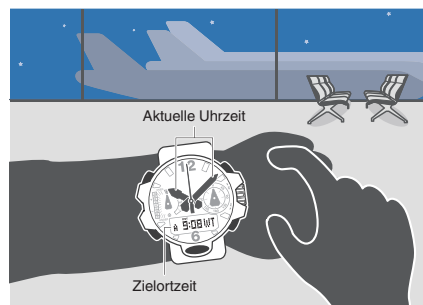

- ☞ Verwenden von CASIO WATCHES zum Konfigurieren der Einstellungen
- ☞ Konfigurieren der Einstellungen mit den Uhrfunktionen

2. Deaktivieren Sie die automatische Zeiteinstellung.

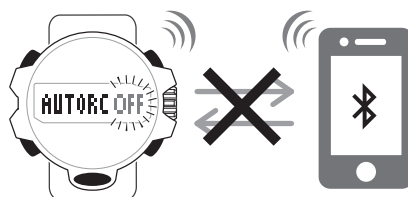

- ☞ Verwenden der Uhr in einer medizinischen Einrichtung oder einem Flugzeug

### • Nach der Ankunft

1. Tauschen Sie die Zeitangabe Ihres Abreiseorts mit der Zeitangabe des Zielorts.

Vor Vertauschen

Nach Vertauschen

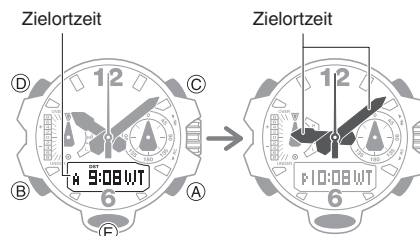

- ☞ Verwenden von CASIO WATCHES zum Konfigurieren der Einstellungen
- ☞ Konfigurieren der Einstellungen mit den Uhrfunktionen

2. Aktivieren Sie die automatische Zeiteinstellung.
  - ☞ Verwenden der Uhr in einer medizinischen Einrichtung oder einem Flugzeug
3. Passen Sie die Zeiteinstellung an.
  - ☞ Sofortige Zeiteinstellung aktivieren

## Digitalkompass

Sie können den Kompassmodus verwenden, um Norden zu finden und um zu erkennen, ob Sie auf dem richtigen Weg zu Ihrem Zielort sind.



### Wichtig!

- Anhand der folgenden Informationen erfahren Sie, wie Sie ein korrektes Ablesen sicherstellen.
  - 🔗 [Kalibrieren von Kompassanzeigen](#)
  - 🔗 [Vorsichtsmaßnahmen beim Ablesen der Digitalkompassanzeige](#)

## Lesen von Kompassanzeigen

- Wechseln Sie in den Kompassmodus.
  - 🔗 [Navigieren zwischen den Modi](#)
 Dadurch wird [COMP] angezeigt, und die Digitalkompassmessungen werden gestartet.
- Halten Sie die Uhr weiter so, und halten Sie 12 Uhr in die Richtung Ihres gewünschten Zielorts.
  - Der Sekundenzeiger zeigt nach Norden. Das Digitaldisplay zeigt eine von 16 buchstäblichen Richtungsangaben oder den Richtungswinkel an.
  - Um wieder die Kompassanzeige zu aktivieren, drücken Sie (C).

## Deuten der Richtungsanzeige

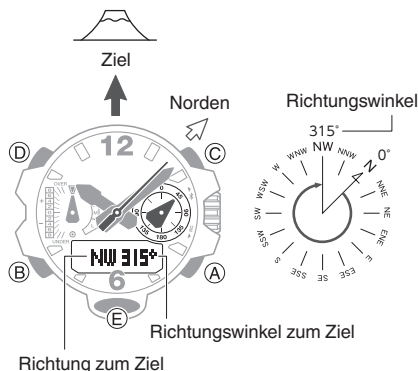

Himmelsrichtungen: N (Norden), E (Osten), W (Westen), S (Süden)

### Hinweis

- Normalerweise zeigt der Kompassmodus den magnetischen Norden an. Sie können die Einstellungen auch für die Anzeige des geographischen Nordens konfigurieren.
  - 🔗 [Einrichten der Anzeigen für den geographischen Norden \(magnetische Neigungskalibrierung\)](#)
  - 🔗 [Magnetische Nordrichtung und geographischer Norden](#)
- Nachdem die ursprüngliche Anzeige zu sehen ist, aktualisiert die Uhr die Anzeige 60 Sekunden lang ungefähr einmal pro Sekunde. Die Uhr kehrt 60 Sekunden nach dem Drücken von (C) automatisch in den Uhrzeitmodus zurück.
- Die Auto-Beleuchtung erleuchtet das Ziffernblatt nicht, wenn ein Kompassvorgang ausgeführt wird.
- Wenn ein Alarm oder ein anderer Piepton ausgegeben werden, oder wenn Sie die Beleuchtung durch Drücken von (E) einschalten, während ein Kompassvorgang ausgeführt wird, wird der Kompassvorgang augenblicklich ausgesetzt. Der Kompassvorgang wird fortgesetzt, wenn der Piepton anhält oder die Beleuchtung deaktiviert wird.
- Sie können CASIO WATCHES verwenden, um Standortinformationen aufzuzeichnen, und anschließend mithilfe der Uhr Distanz und Peilung zum aufgezeichneten Standort anzeigen lassen.
  - 🔗 [Aufzeichnen Ihres aktuellen Standorts \(Location Memory\)](#)
  - 🔗 [Prüfen der Distanz und der Peilung zu einem Punkt des Location Memory \(Ortsanzeige\)](#)

## ● Ausrichten einer Karte an der tatsächlichen Umgebung (Einrichten einer Karte)

Das Einrichten einer Karte bedeutet, dass Sie eine Karte so ausrichten, dass die darauf angegebenen Richtungen an den tatsächlichen Richtungen von Ihrem Standort aus ausgerichtet werden. Sobald Sie eine Karte eingerichtet haben, können Sie den Zusammenhang zwischen den Kartenmarkierungen und der tatsächlichen geografischen Umgebung leichter erfassen. Um eine Karte mit dieser Uhr einzurichten, richten Sie den Norden auf der Karte an der Anzeige des Nordens auf der Uhr aus. Wenn Sie die Karte eingerichtet haben, können Sie die Richtungen auf der Karte mit Ihrer Umgebung vergleichen, was Ihnen dabei helfen wird, Ihren aktuellen Standort und Ihren Zielort zu bestimmen.

- Hinweis:** Die Fähigkeit zum Lesen von Karten und Erfahrung sind erforderlich, um Ihre aktuelle Position und den Zielort auf einer Karte zu bestimmen.

## Speichern einer Peilung zu einem Zielort (Richtungsspeicher)

Sie können die Peilung zu einem Zielort aufzeichnen. Die aufgezeichnete Peilung wird durch den Peilungszeiger angezeigt. Dadurch können Sie sich auch bei schlechter Sicht zu einem Zielort bewegen.

- Wechseln Sie in den Kompassmodus.
  - 🔗 [Navigieren zwischen den Modi](#)
- Halten Sie die Uhr horizontal, sodass 12 Uhr in die Richtung des Ziels zeigt, das Sie erfassen möchten.
- Drücken Sie (D).
  - Die Richtung der 12-Uhr-Position der Uhr wird als Zielrichtung aufgezeichnet.

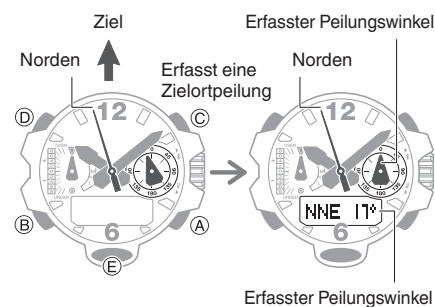

- Um die aufgezeichnete Peilung zu löschen, halten Sie (D) mindestens zwei Sekunden lang gedrückt.



## Kalibrieren von Kompassanzeigen

### Kalibrieren von Kompassanzeigen

Führen Sie die Liegende-8-Kalibrierung oder eine Dreipunktkalibrierung durch, wann immer Sie bemerken, dass die Kompassanzeige der Uhr von der Anzeige eines anderen Kompasses abweicht, oder bevor Sie zu einer Wanderung oder Klettertour aufbrechen.

- Hinweis: Eine präzise Kompassanzeige und/oder -kalibrierung ist nicht möglich in Gegenden mit starken magnetischen Wellen.

🔗 [Vorsichtsmaßnahmen beim Ablesen der Digitalkompassanzeige](#)

### Liegende-8-Kalibrierung

1. Wechseln Sie in den Kompassmodus.  
🔗 [Navigieren zwischen den Modi](#)
2. Lösen Sie die Krone, und ziehen Sie sie anschließend heraus.

Hierdurch wird ∞ angezeigt.

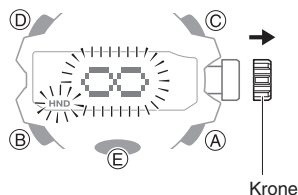

3. Drücken Sie (C).

Bewegen Sie Ihren Arm in Form einer liegenden 8, wie in den folgenden Abbildungen dargestellt.

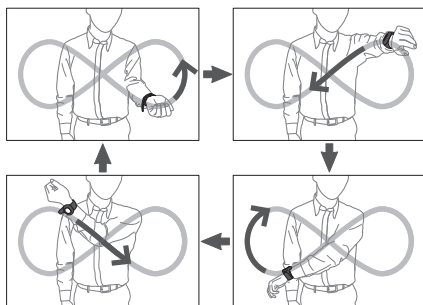

- Lassen Sie die Drehung Ihres Handgelenks zu.
- Strecken Sie Ihren Arm so weit wie möglich vom Körper weg, während Sie ihn bewegen.
- Das Symbol ∞ auf dem Display hört auf zu blinken, während die Kalibrierung durchgeführt wird.
- Nach erfolgreichem Abschluss der Kalibrierung erscheint [OK] auf dem Display, und die Uhr schaltet zurück zum Digitalkompass-Bildschirm. Damit ist die Kalibrierung abgeschlossen.

### Hinweis

- Schlägt die Kalibrierung fehl, kehrt die Uhr in den Zustand von Schritt 2 dieses Vorgangs zurück. Führen Sie die Schritte ab Schritt 3 erneut durch.

### 3-Punkt-Kalibrierung

1. Wechseln Sie in den Kompassmodus.  
🔗 [Navigieren zwischen den Modi](#)
2. Lösen Sie die Krone, und ziehen Sie sie anschließend heraus.  
Hierdurch wird ∞ angezeigt.
3. Drücken Sie (B).  
Hierdurch wird [↑ 1] angezeigt.

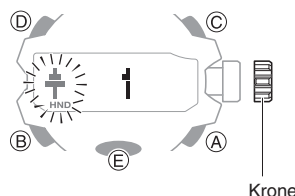

4. Halten Sie die Uhr horizontal, und drücken Sie dabei (C).

Dadurch wird die Kalibrierung des ersten Punktes gestartet, was zur Anzeige von [↑ WAIT] auf dem Display führt. Wenn die Kalibrierung erfolgreich war, werden die Anzeigen in der folgenden Reihenfolge auf dem Display angezeigt: [OK] → [Turn 180°] → [↓ 2].

5. Drehen Sie die Uhr um 180 Grad, und seien Sie dabei so präzise wie möglich.

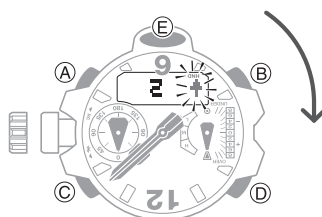

6. Drücken Sie (C).  
Dadurch wird die Kalibrierung des zweiten Punktes gestartet, was zur Anzeige von [↓ WAIT] auf dem Display führt. Wenn die Kalibrierung erfolgreich abgeschlossen wurde, erscheinen [OK] und dann abwechselnd [TURN] und [OVER] auf dem Display.
7. Drehen Sie die Uhr um, sodass das LCD zum Boden zeigt.

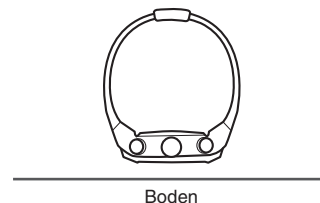

8. Halten Sie die Uhr horizontal, und drücken Sie dabei (C).

Dadurch wird die Kalibrierung des dritten Punktes gestartet, was zur Anzeige von [WAIT] auf dem Display führt. Wenn die Kalibrierung erfolgreich war, wird [OK] auf dem Display angezeigt.

9. Drücken Sie die Krone wieder in ihre Position, und verriegeln Sie sie.

### Hinweis

- Wenn Sie innerhalb von zwei Minuten, nachdem Sie die Krone herausgezogen haben, keine Aktion ausführen, werden die Funktionen der Krone automatisch deaktiviert. In diesem Fall drücken Sie die Krone wieder hinein, und ziehen sie noch einmal heraus.
- Schlägt die Kalibrierung fehl, kehrt die Uhr in den Zustand von Schritt 2 dieses Vorgangs zurück. Wenn dies der Fall ist, starten Sie die oben stehende Vorgehensweise ab Schritt 3 erneut.

## Einrichten der Anzeigen für den geographischen Norden (magnetische Neigungskalibrierung)

Wenn die Uhr den geographischen Norden anstatt der magnetischen Nordrichtung anzeigen soll, müssen Sie die aktuelle magnetische Deklinationsrichtung (Osten oder Westen) sowie den Deklinationswinkel angeben.

### Magnetische Nordrichtung und geographischer Norden

- Der Winkel der magnetischen Deklination kann nur in Schritten von 1° (Grad) eingestellt werden. Wählen Sie den nächsten Wert zu Ihrer gewünschten Einstellung.  
Beispiel: Für einen Winkel von 7,4° stellen Sie 7° ein.  
Beispiel: Für einen Winkel von 7°40' (7 Grad, 40 Minuten), stellen Sie 8° ein.

### Hinweis

- Magnetische Deklinationswinkel (Osten oder Westen) und Werte für den Winkelgrad bestimmter Orte finden Sie in geografischen Karten, Bergsteigerkarten und anderen Karten mit Konturenlinien.

1. Wechseln Sie in den Kompassmodus.

☞ Navigieren zwischen den Modi

2. Lösen Sie die Krone, und ziehen Sie sie anschließend heraus.

Hierdurch wird angezeigt.

3. Drücken Sie (B).

Hierdurch wird angezeigt.

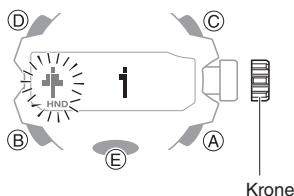

4. Drücken Sie (B).

Dadurch werden [DEC] und die aktuelle Einstellung für die magnetische Deklination angezeigt.

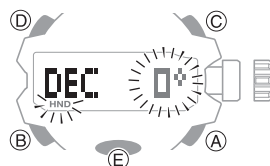

5. Drehen Sie die Krone, um die magnetische Deklinationsrichtung und die Winkeleinstellungen nach Wunsch zu ändern.

Einstellungsbereich: 90° West bis 90° Ost  
[OFF]: Magnetische Nordrichtung

[E]: Östliche Deklination (die magnetische Nordrichtung liegt östlich vom geographischen Norden).

[W]: Westliche Deklination (die magnetische Nordrichtung liegt westlich vom geographischen Norden).

- Um die Einstellung auf [OFF] zurückzusetzen, drücken Sie gleichzeitig (A) und (C).

Richtung der magnetischen Deklination

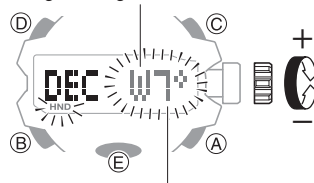

Winkel der magnetischen Deklination

6. Drücken Sie die Krone wieder in ihre Position, und verriegeln Sie sie.

### Hinweis

- Wenn Sie innerhalb von zwei Minuten, nachdem Sie die Krone herausgezogen haben, keine Aktion ausführen, werden die Funktionen der Krone automatisch deaktiviert. In diesem Fall drücken Sie die Krone wieder hinein, und ziehen sie noch einmal heraus.

### Magnetische Nordrichtung und geographischer Norden

Es gibt tatsächlich zwei Arten von Norden: die magnetische Nordrichtung und den geographischen Norden.

Magnetische Nordrichtung: der durch eine Kompassnadel angegebene Norden

Geographischer Norden: Richtung zum Nordpol

Wie in der Abbildung unten zu sehen, sind die magnetische Nordrichtung und der geographische Norden nicht identisch.

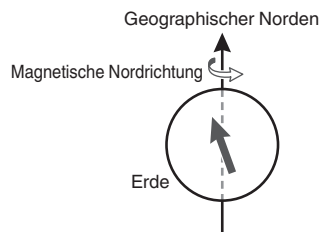

### Hinweis

- Der auf den im Handel erhältlichen Karten angegebene Norden ist normalerweise der geographische Norden.

## Vorsichtsmaßnahmen beim Ablesen der Digitalkompassanzeige

### Position bei der Verwendung

Das Ablesen in der Nähe von Quellen mit starken magnetischen Wellen kann zu Ablesefehlern führen. Halten Sie die Uhr fern von den folgenden Elementarten.

Dauermagnete (magnetisches Zubehör usw.), Metallobjekte, Starkstromkabel, Antennenkabel, elektrische Haushaltsgeräte (TVs, Computer, Mobiltelefone usw.)

- Hinweis: Eine korrekte Ablesung ist in Innenräumen nicht möglich, besonders innerhalb von Gebäuden mit dicken Betonwänden.
- Eine präzise Ablesung der Richtung ist nicht möglich in elektrisch betriebenen Zügen, auf Schiffen, in Flugzeugen usw.

### Aufbewahrungsort

Wenn Sie die Uhr magnetischen Wellen aussetzen, kann sich dies auf die Genauigkeit der Anzeige des Digitalkompasses auswirken. Halten Sie die Uhr von Folgendem fern.

Dauermagnete (magnetisches Zubehör usw.), Metallobjekte, elektrische Haushaltsgeräte (TVs, Computer, Mobiltelefone usw.)

## Höhenmessung

Die Uhr ermittelt die Höhe und zeigt die Ergebnisse auf dem Display basierend auf den Messungen des Luftdrucks mithilfe eines integrierten Drucksensors an.

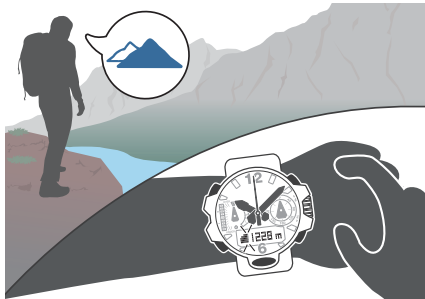

### Wichtig!

- Die auf der Uhr angezeigten Höhenangaben sind relative Werte, die basierend auf dem barometrischen Druck berechnet werden, den der Drucksensor der Uhr gemessen hat. Dies bedeutet, dass Änderungen am barometrischen Druck aufgrund von Wetterschwankungen dazu führen können, dass die Höhenangaben an einem Ort unterschiedlich ausfallen. Hinweis: Die Höhenangaben auf der Uhr können sich von Ihrer tatsächlichen Höhe und/oder der Höhe über dem Meeresspiegel unterscheiden, die für die Gegend, in der Sie sich befinden, angegeben ist. Wenn Sie den Höhenmesser der Uhr beim Bergsteigen verwenden, empfiehlt es sich, die Anzeige regelmäßig mit den Angaben für die Höhe in der Region zu kalibrieren.
  - 🔗 [Kalibrieren von Höhenanzeigen \(Offset\)](#)
- Änderungen am Wert für die Höhenkorrektur und den barometrischen Druck können zur Anzeige eines negativen Wertes führen.
- Lesen Sie die folgenden Informationen, um zu erfahren, wie Sie Unterschiede zwischen den Anzeigen auf der Uhr und den Höhenangaben in der Region minimieren können.
  - 🔗 [Kalibrieren von Höhenanzeigen \(Offset\)](#)
  - 🔗 [Vorsichtsmaßnahmen beim Ablesen der Höhe](#)

## Ermitteln der aktuellen Höhe

- Wechseln Sie in den Höhenmessermodus.

🔗 [Navigieren zwischen den Modi](#)

Wenn Sie den Höhenmessermodus aufrufen, beginnt die Höhenmessung, und die Höhe Ihres aktuellen Standorts wird angezeigt.

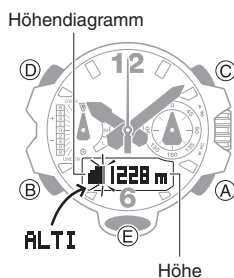

- Die Uhr erhält circa in den ersten drei Minuten jede Sekunde eine Höhenangabe. Anschließend erhält sie Angaben entsprechend der Einstellung des Intervalls für die automatische Messung.
- Anhand der folgenden Informationen erfahren Sie, wie Sie das Intervall für die automatische Messung konfigurieren.
  - 🔗 [Einstellen des Intervalls für die automatische Messung](#)
- Um eine Messung erneut auszulösen, drücken Sie (A).
- Drücken Sie (B), um zum Uhrzeitmodus zurückzukehren.

### Hinweis

- Wenn sich der Stunden- und/oder Minutenzeiger während einer Höhenmessung über dem Digitaldisplay befinden, werden die Zeiger vorübergehend auf Sekunde 22 oder Sekunde 38 umgestellt, um die Messwerte leichter ablesen zu können. Nach etwa drei Sekunden werden die Zeiger wieder in ihre normale Position gebracht.
- Wenn Sie den Höhenmessermodus aufrufen, zeigt der Funktionszeiger die Höhendifferenz an, wenn die vorherige Höhenmessung beibehalten wurde.
  - 🔗 [Prüfen der Höhendifferenz von einem Referenzpunkt aus](#)
- Messbereich: -700 m bis 10.000 m (-2.300 bis 32.800 Fuß) (Maßeinheit: 1 Meter (5 Fuß))  
Hinweis: Die Kalibrierung der Höhenangaben führt zu einer Änderung des Messbereichs.
- [- - -] wird für den gemessenen Wert angezeigt, wenn er sich außerhalb des zulässigen Bereichs befindet.

## Interpretieren der Inhalte des Höhengraphen

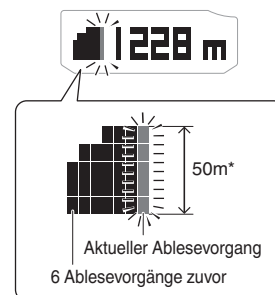

\* Ein Quadrat (■) entspricht 10 m.

## Kalibrieren von Höhenanzeigen (Offset)

Um die Differenz zwischen lokal angegebenen und gemessenen Werten zu minimieren, sollten Sie den Referenzwert für die Höhe (Offset) aktualisieren, bevor Sie zu Wanderungen oder anderen Aktivitäten aufbrechen, bei denen Sie die Höhe ablesen möchten.

Außerdem können Sie akkurate Messungen gewährleisten, indem Sie die lokalen Höhenangaben einer Karte oder andere Quellen für Höhenangaben an Ihrem aktuellen Standort zu Rate ziehen und beim Bergsteigen die von der Uhr angezeigten Werte regelmäßig anhand der neuesten Informationen kalibrieren.

### Hinweis

- Sie finden die Höhe Ihres aktuellen Standorts auf Schildern, Karten, im Internet usw.
- Unterschiede zwischen der tatsächlichen Höhe und den Angaben auf der Uhr können durch die folgenden Faktoren hervorgerufen werden.
  - Änderungen am barometrischen Druck
  - Änderungen an der Temperatur durch Schwankungen des barometrischen Luftdrucks und durch Höhe
- Auch wenn Höhenangaben ohne Kalibrierung ermittelt werden können, so kann dies zu Angaben führen, die stark von denen auf Höhenmarkern usw. abweichen.

1. Wechseln Sie in den Höhenmessermodus.  
[Navigieren zwischen den Modi](#)

2. Lösen Sie die Krone, und ziehen Sie sie anschließend heraus.  
 Damit wird die aktuelle Höhe angezeigt, und der Modus für den Höhen-Offset wird aufgerufen.

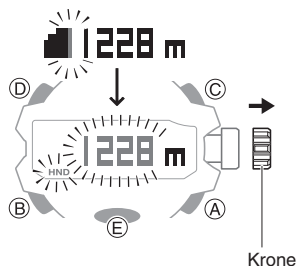

3. Drehen Sie die Krone, um den angezeigten Wert mit dem auf einem örtlichen Höhenmarker zu kalibrieren.  
 Einstellungsbereich: -3.000 bis 10.000 Meter (oder -9.840 bis 32.800 Fuß)  
 Einstellungseinheit: 1 Meter (oder 5 Fuß)
  - Um die Höheneinstellung wieder auf die ursprüngliche Werkseinstellung zu setzen, drücken Sie (A) und (C) gleichzeitig.

4. Drücken Sie die Krone wieder in ihre Position, und verriegeln Sie sie.

## Hinweis

- Wenn Sie innerhalb von zwei Minuten, nachdem Sie die Krone herausgezogen haben, keine Aktion ausführen, werden die Funktionen der Krone automatisch deaktiviert. In diesem Fall drücken Sie die Krone wieder hinein, und ziehen sie noch einmal heraus.

## Prüfen der Höhendifferenz von einem Referenzpunkt aus

Nachdem Sie einen Referenzwert für die Höhe angegeben haben, gibt der Sekundenzeiger der Uhr die Differenz zwischen Ihrer aktuellen Höhe und dem Referenzwert an. Dadurch können Sie einfach den Höhenunterschied zwischen zwei Punkten messen, während Sie beim Wandern oder Klettern sind.

### • Einstellen des Messbereichs für den Höhenunterschied

1. Wechseln Sie in den Höhenmessermodus.  
[Navigieren zwischen den Modi](#)
2. Lösen Sie die Krone, und ziehen Sie sie anschließend heraus.

Damit wird die Höhe Ihres aktuellen Standorts angezeigt.

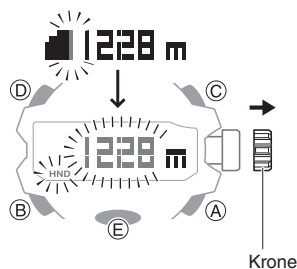

3. Drücken Sie zweimal (B).  
 Daraufhin wird der Bereich der Höhendifferenzmessung angezeigt.

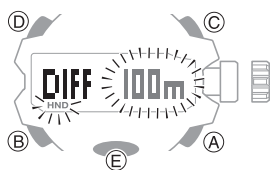

4. Drehen Sie die Krone, um entweder [100m] oder [1000m] auszuwählen.  
 [100m]: ±100 Meter (±328 Fuß) in Einheiten von 5 Metern (16 Fuß)  
 [1000m]: ±1.000 Meter (±3.280 Fuß) in Einheiten von 50 Metern (164 Fuß)
5. Drücken Sie die Krone wieder in ihre Position, und verriegeln Sie sie.

## Hinweis

- Wenn Sie innerhalb von zwei Minuten, nachdem Sie die Krone herausgezogen haben, keine Aktion ausführen, werden die Funktionen der Krone automatisch deaktiviert. In diesem Fall drücken Sie die Krone wieder hinein, und ziehen sie noch einmal heraus.

### • Messen der Höhe

1. Verwenden Sie die Konturlinien auf Ihrer Karte, um den Höhenunterschied zwischen Ihrer aktuellen Position und Ihrem Zielort zu ermitteln.
2. Messen Sie die Höhe Ihres aktuellen Standorts.  
[Ermitteln der aktuellen Höhe](#)
3. Halten Sie (D) mindestens zwei Sekunden lang gedrückt, um die Höhe an Ihrem aktuellen Standort als Referenzwert für die Höhe festzulegen.

Dadurch werden [DIFF RESET] → [RESET] und dann Ihre aktuelle Höhe angezeigt.

- Der Funktionszeiger (Angabe des Höhenunterschieds) gibt die Differenz zwischen dem Referenzwert für die Höhe und dem aktuellen Höhenwert an. Der Funktionszeiger sollte dann ±0 m (±0 Fuß) angeben.

Anzeige des Höhenunterschieds

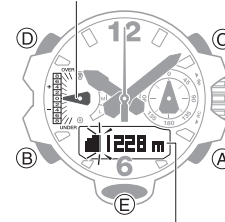

Höhe am aktuellen Standort

4. Begeben Sie sich in Richtung Ihres Zielorts, während Sie die auf der Karte eingetragene Höhe mit dem Höhenunterschied vergleichen, der durch den Funktionszeiger Ihrer Uhr angegeben wird.

- Wenn der Höhenunterschied auf der Karte identisch mit dem durch den Funktionszeiger angegebenen Wert ist, bedeutet dies, dass Sie fast am Zielort angelangt sind.

Beispiel: Höhenunterschied von -30 m (-98 Fuß) (-300 m (-984 Fuß))

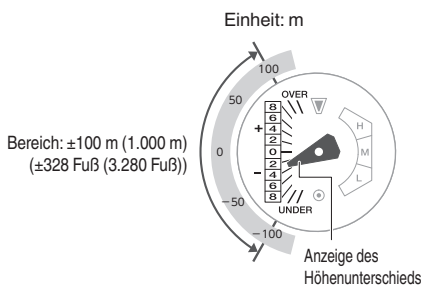

## Hinweis

- Wenn die Höhendifferenz außerhalb des angegebenen Bereichs liegt, zeigt der Funktionszeiger [OVER] oder [UNDER] an. Wenn einer dieser Werte angezeigt wird, während Sie den Messbereich  $\pm 100$  m (328 Fuß) verwenden, ändern Sie die Bereichseinstellung in  $\pm 1.000$  m (3.280 Fuß).
- Der Funktionszeiger zeigt auf [0], wenn eine Anzeige sich außerhalb des zulässigen Bereichs für die Höhenmessung (-700 m bis 10.000 m (-2.300 bis 32.800 Fuß)) befindet, oder wenn es zu einem Ablesefehler kommt.

## Einstellen des Intervalls für die automatische Messung

Sie können ein Intervall für die automatische Messung von entweder fünf Sekunden oder zwei Minuten auswählen.

1. Wechseln Sie in den Höhenmessmodus.  
[Navigieren zwischen den Modi](#)
2. Lösen Sie die Krone, und ziehen Sie sie anschließend heraus.

Damit wird die Höhe Ihres aktuellen Standorts angezeigt.

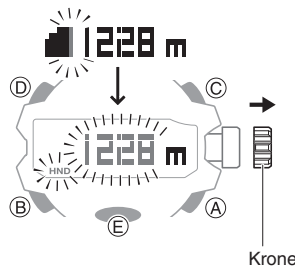

3. Drücken Sie (B).  
 Dadurch wird das Intervall der automatischen Messung auf dem Display angezeigt.

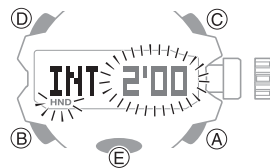

4. Drehen Sie die Krone, um [0'05] oder [2'00] als automatisches Messintervall auszuwählen.  
 [0'05]: In den ersten drei Minuten erfolgt jede Sekunde eine Ablesung, anschließend ungefähr eine Stunde lang alle fünf Sekunden.  
 [2'00]: In den ersten drei Minuten erfolgt jede Sekunde eine Ablesung, anschließend ungefähr zwölf Stunden lang alle zwei Minuten.
5. Drücken Sie die Krone wieder in ihre Position, und verriegeln Sie sie.

## Hinweis

- Wenn Sie innerhalb von zwei Minuten, nachdem Sie die Krone herausgezogen haben, keine Aktion ausführen, werden die Funktionen der Krone automatisch deaktiviert. In diesem Fall drücken Sie die Krone wieder hinein, und ziehen sie noch einmal heraus.
- Die Uhr kehrt automatisch in den Uhrzeitmodus zurück, wenn Sie etwa eine Stunde lang keinen Vorgang im Höhenmessmodus ausführen, während [0'05] als Messintervall ausgewählt ist, bzw. etwa 12 Stunden lang, wenn [2'00] ausgewählt ist.

## Aufzeichnen von Höhenanzeigen

Gehen Sie wie nachstehend beschrieben vor, um Höhenmessungen manuell aufzuzeichnen. Automatische Messungen werden ebenso automatisch aufgezeichnet.

- Mit dem Abrufmodus für Höhen Daten können Sie Datensätze anzeigen oder löschen.

[Anzeigen gespeicherter Höhen Datensätze](#)

### Manuelles Aufzeichnen von Höhen Daten

1. Wechseln Sie in den Höhenmessmodus.  
[Navigieren zwischen den Modi](#)
2. Halten Sie (A) mindestens zwei Sekunden lang gedrückt, bis [REC] auf dem Display angezeigt wird.

Damit werden die aktuelle Höhe, das Datum und die Uhrzeit aufgezeichnet.

- Der Speicherplatz ist ausreichend, um etwa 30 Höhendatensätze zu speichern.
- Wenn Höhendaten aufgezeichnet werden und sich bereits 30 Datensätze im Speicher befinden, wird automatisch der älteste Datensatz gelöscht, um Platz für den neuen zu schaffen.

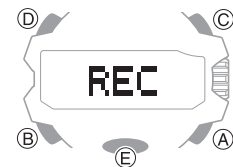

## Hinweis

- Wenn das Missionsprotokoll deaktiviert ist, kehrt die Uhr automatisch zum normalen Höhenmessmodus zurück, nachdem Höhendaten aufgezeichnet worden sind.
- Ist allerdings das Missionsprotokoll aktiviert und werden Höhendaten aufgezeichnet, stellt die Uhr eine Verbindung mit dem Telefon her und überträgt die Daten zum Telefon. Wenn eine Verbindung zwischen Uhr und Telefon hergestellt wurde, wechselt [REC] zu [OK], und der Sekundenzeiger bewegt sich von [RC] zu  $\text{✂}$ .

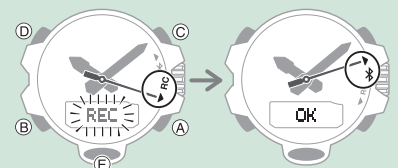

[Aufzeichnen von Wegpunkten und deren Höhen \(Missionsprotokoll\)](#)

- Wenn die Verbindung aus irgendeinem Grund fehlschlägt, wird [ERR] auf dem Display angezeigt.

## ● Automatisches Aufzeichnen von Höhendaten

Die unten beschriebenen Höhendaten werden automatisch aufgezeichnet, wenn sich die Uhr im Höhenmessmodus befindet. Es wird jeweils ein Datensatz für jedes dieser Elemente gespeichert.

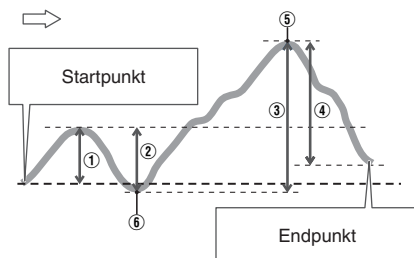

Große Höhe (MAX): ⑤

Geringe Höhe (MIN): ⑥

Gesamtanstieg (ASC): ①+③\*

Gesamtabstieg (DSC): ②+④\*

\* Die Werte für den Gesamtanstieg und den Gesamtabstieg werden aktualisiert, sobald es eine Differenz von mindestens ±15 m (±49 Fuß) zwischen zwei Anzeigen gibt.

### Hinweis

- Die automatische Aufzeichnung endet, wenn Sie den Höhenmessmodus verlassen. Wenn Sie wieder in den Höhenmessmodus wechseln, werden erneut die Gesamtwerte ermittelt, und zwar ab dem letzten Verlassen d. h. dem letzten Anhalten des Höhenmessmodus.
- Die automatische Messung wird fortgesetzt, wenn Sie vom Höhenmessmodus in einen anderen Modus wechseln, während das Missionsprotokoll aktiviert ist.
- Jedes Mal, wenn eine automatische Messung durchgeführt wird, während das Missionsprotokoll aktiviert ist, überprüft die Uhr die aktuell gespeicherten Werte der im Folgenden genannten Datenelemente und aktualisiert sie nach Bedarf: MAX, MIN, ASC, DSC.  
 Aufzeichnen von Wegpunkten und deren Höhen (Missionsprotokoll)
- Wenn die Verbindung aus irgendeinem Grund fehlschlägt, wird [ERR] auf dem Display angezeigt.

## Angeben der Einheit für die Höhenmessung

Sie können Meter (m) oder Fuß (ft) als Anzeigeeinheit für den Höhenmessmodus auswählen.

### Wichtig!

- Wenn Tokio (TYO) als Heimatstadt eingestellt ist, dann ist die Höheneinheit auf Meter (m) festgelegt und kann nicht geändert werden.

1. Wechseln Sie in den Uhrzeitmodus.

Navigieren zwischen den Modi

2. Lösen Sie die Krone, und ziehen Sie sie anschließend heraus.

Die aktuell ausgewählte Heimatstadt wird auf dem Display angezeigt.

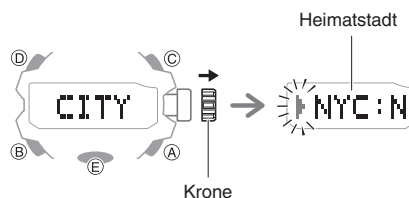

3. Drücken Sie sieben Mal (B).

Daraufhin wird [UNIT] angezeigt, und entweder [m] oder [ft] blinkt.

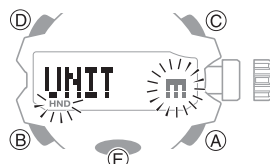

4. Drehen Sie die Krone, um die Höheneinheit auszuwählen.

[m]: Meter

[ft]: Fuß



5. Drücken Sie die Krone wieder in ihre Position, und verriegeln Sie sie.

### Hinweis

- Wenn Sie innerhalb von zwei Minuten, nachdem Sie die Krone herausgezogen haben, keine Aktion ausführen, werden die Funktionen der Krone automatisch deaktiviert. In diesem Fall drücken Sie die Krone wieder hinein, und ziehen sie noch einmal heraus.

## Vorsichtsmaßnahmen beim Ablesen der Höhe

### Auswirkungen der Temperatur

Wenn Sie die Höhenangaben ablesen, führen Sie die folgenden Schritte aus, damit die Temperatur für die Uhr so stabil wie möglich bleibt. Temperaturänderungen können sich auf die Höhenangaben auswirken.

- Lesen Sie die Anzeige ab, während sich die Uhr an Ihrem Handgelenk befindet.
- Lesen Sie die Anzeige ab, während die Temperatur stabil ist.

### Höhenanzeigen

- Verwenden Sie die Uhr nicht beim Fallschirmspringen, Paragliding, Gyrocopterfliegen, Segelflugzeugfliegen oder bei anderen Aktivitäten, bei denen sich die Höhe plötzlich ändert.
- Die auf der Uhr angezeigten Höhenangaben dienen keinem speziellen Zweck und sollten nicht auf industrieller Ebene verwendet werden.
- In einem Flugzeug misst die Uhr den Kabinendruck, weshalb die Anzeige nicht mit den Höhenanzeigen im Flugzeug übereinstimmt.

### Höhenangaben (relative Höhe)

Diese Uhr verwendet Höhendaten nach dem Modell der Internationalen Standardatmosphäre (ISA) für die relative Höhe, das von der International Civil Aviation Organization (ICAO, deutsche Internationale Zivilluftfahrtorganisation) definiert wurde. Der barometrische Druck wird im Allgemeinen geringer, je höher Sie kommen.

Eine richtige Messung ist vielleicht unter den unten stehenden Bedingungen nicht möglich.

- Bei instabilen atmosphärischen Bedingungen
- Bei plötzlichen Temperaturänderungen
- Nachdem die Uhr starken Stößen ausgesetzt war

## Messen des Luftdrucks

Sie können den Barometermodus verwenden, um den barometrischen Luftdruck an Ihrem aktuellen Standort zu messen und Änderungen sowie Trends aufzuzeichnen.

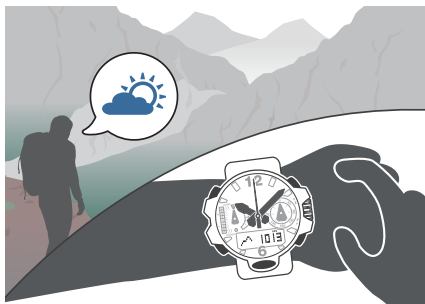

### Wichtig!

- Anhand der folgenden Informationen erfahren Sie, wie Sie ein korrektes Ablesen sicherstellen.
  - 🔗 [Kalibrieren der Ablesvorgänge des Luftdrucks \(Offset\)](#)
  - 🔗 [Vorsichtsmaßnahmen beim Ablesen des Luftdrucks](#)

## Ermitteln des aktuellen Luftdrucks

1. Wechseln Sie in den Barometermodus.

🔗 [Navigieren zwischen den Modi](#)

Wenn Sie den Barometermodus aufrufen, beginnt die Messung, und der Luftdruck an Ihrem aktuellen Standort sowie ein Luftdruckdiagramm werden angezeigt.

- Nach dem Wechsel in den Barometermodus liest die Uhr etwa drei Minuten lang alle fünf Sekunden einen Wert ab. Danach erfolgt ungefähr alle zwei Minuten eine Messung.

Graph zum barometrischen Luftdruck

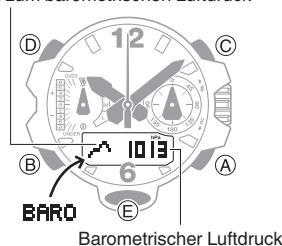

- Um eine Messung erneut auszulösen, drücken Sie (A).
- Halten Sie (B) mindestens zwei Sekunden lang gedrückt, um in den Uhrzeitmodus zurückzuschalten.

### Hinweis

- Wenn sich Stunden- und/oder Minutenzeiger bei der Durchführung einer Messung des Luftdrucks über dem Digitaldisplay befinden, werden die Zeiger vorübergehend auf Sekunde 22 oder Sekunde 38 umgestellt, um die Messwerte leichter ablesen zu können. Nach etwa drei Sekunden werden die Zeiger wieder in ihre normale Position gebracht.
- Wenn Sie den Barometermodus aufrufen, zeigt der Funktionszeiger die Luftdruckdifferenz an, wenn die vorherige Luftdruckmessung beibehalten wurde.
  - 🔗 [Ermitteln der Änderung des Luftdrucks zwischen zwei Ablesvorgängen](#)
- Die Uhr kehrt aus dem Barometermodus automatisch in den Uhrzeitmodus zurück, wenn Sie etwa eine Stunde lang keinen Vorgang ausführen.
- Der Messbereich liegt bei 260 hPa bis 1.100 hPa (7,65 bis 32,45 inHg) (Einheiten von 1 hPa bzw. 0,05 inHg). [- - -] wird für den gemessenen Wert angezeigt, wenn er sich außerhalb des zulässigen Bereichs befindet.

## Ermitteln der Änderungen des Luftdrucks im Laufe der Zeit

Die Uhr kann so konfiguriert werden, dass sie alle zwei Stunden oder alle zwei Minuten ein Diagramm der Druckmesswerte anzeigt.

Sie können ein Luftdruckdiagramm der letzten 20 Stunden oder der letzten 20 Minuten anzeigen lassen. Das Quadrat (■) ganz rechts im Diagramm gibt die letzte Luftdruckmessung an.

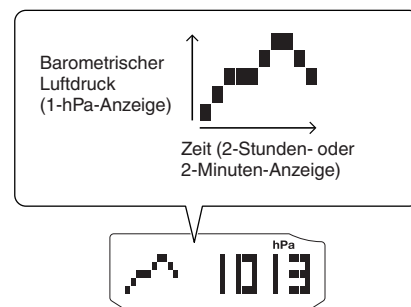

### • Ändern des Messintervalls für das Luftdruckdiagramm

Sie können ein Messintervall von zwei Stunden oder zwei Minuten für das Luftdruckdiagramm auswählen.

1. Wechseln Sie in den Barometermodus.

🔗 [Navigieren zwischen den Modi](#)

2. Lösen Sie die Krone, und ziehen Sie sie anschließend heraus.

Dadurch wird der aktuelle Luftdruck angezeigt.

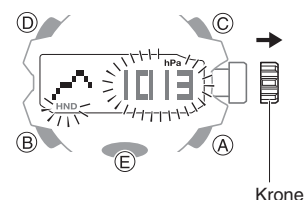

### 3. Drücken Sie (B).

Dadurch wird das Intervall der aktuellen Messung auf dem Display angezeigt.

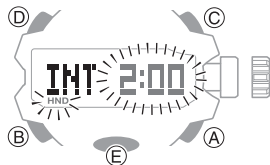

- Drücken Sie die Krone, um [0:02] oder [2:00] als Messintervall auszuwählen.  
 [0:02]: Wenn das Messintervall für das Luftdruckdiagramm zwei Minuten beträgt, werden alle fünf Sekunden Messungen durchgeführt.  
 [2:00]: Wenn das Messintervall für das Luftdruckdiagramm zwei Stunden beträgt, werden alle zwei Minuten Messungen durchgeführt.
- Drücken Sie die Krone wieder in ihre Position, und verriegeln Sie sie.

#### Hinweis

- Wenn Sie zum Diagramm mit zweiminütigem Messintervall wechseln, kehrt die Uhr nach 24 Stunden automatisch zum Diagramm mit zweistündigem Messintervall zurück.
- Beachten Sie, dass das Diagramm nicht sofort angezeigt wird, nachdem Sie zum Diagramm mit zweiminütigem Messintervall umgeschaltet haben.

### Wettervorhersagen

Ein Trend wie dieser:	Bedeutung:
	Ein Anstieg des barometrischen Luftdrucks weist darauf hin, dass das Wetter wahrscheinlich gut wird.
	Ein Abfall des barometrischen Luftdrucks weist darauf hin, dass das Wetter wahrscheinlich schlecht wird.

#### Hinweis

- Starke Änderungen des barometrischen Luftdrucks und/oder der Temperatur können dazu führen, dass vergangene Datenangaben außerhalb des sichtbaren Bereichs des Graphen aufgezeichnet werden. Auch wenn diese Daten dann nicht sichtbar sind, werden sie dennoch auf der Uhr gespeichert.
- Der Graph zum barometrischen Luftdruck wird nicht angezeigt, wenn Indikatoren für Änderungen des Luftdrucks angezeigt werden.  
[Indikatoren für plötzliche Änderungen des Luftdrucks](#)

### Ermitteln der Änderung des Luftdrucks zwischen zwei Ablesevorgängen

Wenn Sie im Barometermodus wie unten aufgezeigt vorgehen, gibt der Funktionszeiger die Differenz zwischen dem aktuellen Luftdruck und dem zuletzt automatisch gemessenen Wert an (der mit einem Intervall von entweder zwei Stunden oder zwei Minuten ermittelt worden ist).

#### 1. Wechseln Sie in den Barometermodus.

##### 🔍 Navigieren zwischen den Modi

Der Funktionszeiger zeigt die Luftdruckdifferenz (Druckdifferenzanzeige) an.

Beispiel: Differenz des Luftdrucks von -3 hPa (-0,09 inHg) (zweistündiges Messintervall)

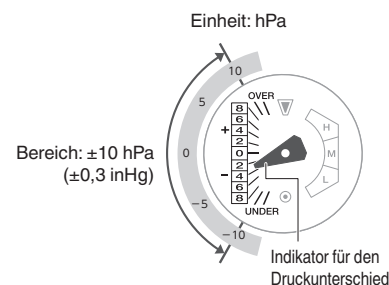

#### Hinweis

- Der Funktionszeiger zeigt auf [OVER], wenn der Druckunterschied +10 hPa (+0,3 inHg) übersteigt, und auf [UNDER], wenn der Druckunterschied -10 hPa (-0,3 inHg) übersteigt.
- Werte, die außerhalb des zulässigen Messbereichs von 260 hPa bis 1.100 hPa (bzw. 7,65 inHg bis 32,45 inHg) liegen, führen dazu, dass sich der Funktionszeiger auf [0] bewegt.



## Indikatoren für plötzliche Änderungen des Luftdrucks

Wenn die Uhr eine starke Veränderung des Luftdrucks feststellt (ein plötzlicher Anstieg oder Abfall oder der Durchzug eines Tief- oder Hochdruckgebietes), wird ein Piepton ausgegeben. Außerdem blinkt in diesem Fall ein Pfeil auf dem Display, wenn sich die Uhr im Barometermodus befindet, oder wenn sie im Uhrzeitmodus ist, und der Graph für den barometrischen Luftdruck angezeigt wird. Der angezeigte Pfeil zeigt die Richtung der Druckveränderung an. Die Alarme heißen „Indikatoren für Änderungen des Luftdrucks“.

Dieser Indikator:	Bedeutet Folgendes:
	Plötzlicher Druckabfall
	Plötzlicher Druckanstieg
	Anhaltender Druckanstieg, der zu einem Abfall übergeht
	Anhaltender Druckabfall, der zu einem Anstieg übergeht

### Wichtig!

- Um eine korrekte Funktionsweise des Indikators für Änderungen des barometrischen Luftdrucks zu ermöglichen, aktivieren Sie diesen an einem Standort, an dem die Höhe konstant ist (wie z. B. eine Unterkunft, ein Campingplatz oder auf dem Meer).
- Eine Höhenveränderung bringt eine Änderung des Luftdrucks mit sich. Daher ist die korrekte Anzeige nicht möglich. Lesen Sie keine Werte ab, während Sie beispielsweise einen Berg hinaufsteigen oder hinuntergehen.

1. Wechseln Sie in den Barometermodus.  
 Navigieren zwischen den Modi
2. Halten Sie (D) mindestens zwei Sekunden lang gedrückt.

Wenn dadurch die Änderungsanzeige des Luftdrucks aktiviert werden, hört [INFO ON] auf zu blinken, und die [BARO]-Anzeige erscheint auf dem Display.

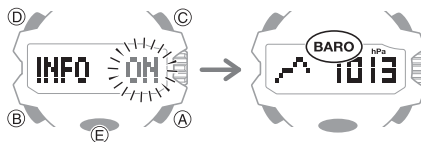

3. Sie können die Änderungsanzeige des Luftdrucks deaktivieren, indem Sie (D) nochmal für mindestens zwei Sekunden gedrückt halten.

### Hinweis

- Wenn die Indikatoren für Änderungen des Luftdrucks aktiviert sind, werden die Werte alle zwei Minuten abgelesen, auch wenn sich die Uhr nicht im Barometermodus befindet.
- Der Indikator für Änderungen des barometrischen Luftdrucks wird automatisch 24 Stunden nach seiner Aktivierung deaktiviert.
- Sie können die die Änderungsanzeige des Luftdrucks nicht aktivieren, wenn der Batteriestand der Uhr niedrig ist.
- Ein niedriger Batteriestand führt außerdem zur automatischen Deaktivierung der Änderungsanzeige des Luftdrucks .

## Kalibrieren der Ablesvorgänge des Luftdrucks (Offset)

Der Drucksensor der Uhr wird werkseitig angepasst und muss normalerweise nicht kalibriert werden. Sie können den angezeigten Wert jedoch kalibrieren, wenn Sie große Ablesfehler bemerken.

### Wichtig!

- Die Uhr kann den barometrischen Luftdruck nicht korrekt ablesen, wenn Sie während der Kalibrierung einen Fehler machen. Überprüfen Sie, ob der für die Kalibrierung verwendete Wert die richtigen Werte für den Luftdruck ausgibt.

1. Wechseln Sie in den Barometermodus.  
 Navigieren zwischen den Modi
2. Lösen Sie die Krone, und ziehen Sie sie anschließend heraus.

Daraufhin wird der aktuelle Luftdruck angezeigt, und der Modus für den Offset des Luftdrucks wird aufgerufen.

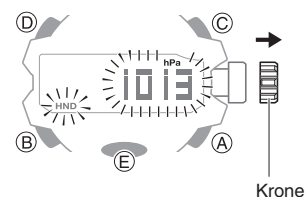

3. Drehen Sie die Krone, um den Wert zu ändern.  
 Einstellungsbereich: 260 bis 1.100 hPa (oder 7,65 inHg bis 32,45 inHg)  
 Einstellereinheit: 1 hPa (bzw. 0,05 inHg)
  - Um die Einstellung für den barometrischen Druck wieder auf die ursprüngliche Werkseinstellung zu setzen, drücken Sie (A) und (C) gleichzeitig.
4. Drücken Sie die Krone wieder in ihre Position, und verriegeln Sie sie.

### Hinweis

- Wenn Sie innerhalb von zwei Minuten, nachdem Sie die Krone herausgezogen haben, keine Aktion ausführen, werden die Funktionen der Krone automatisch deaktiviert. In diesem Fall drücken Sie die Krone wieder hinein, und ziehen sie noch einmal heraus.

## Angeben der Einheit für den Luftdruck

Sie können entweder Hektopascal (hPa) oder Zoll Quecksilbersäule (inHg) als Anzeigeeinheit für den barometrischen Luftdruck angeben.

### Wichtig!

- Mit Heimatstadt Tokio (TYO) ist die Luftdruckheit auf Hektopascal (hPa) festgelegt und kann nicht geändert werden.

1. Wechseln Sie in den Uhrzeitmodus.  
🔍 Navigieren zwischen den Modi
2. Lösen Sie die Krone, und ziehen Sie sie anschließend heraus.  
Die aktuell ausgewählte Heimatstadt wird auf dem Display angezeigt.

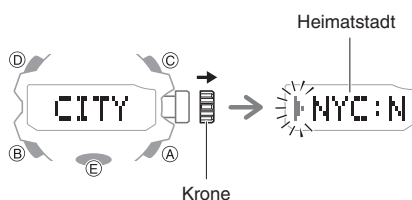

3. Drücken Sie acht Mal (B).  
Daraufhin wird [UNIT] angezeigt, und entweder [hPa] oder [inHg] blinkt.

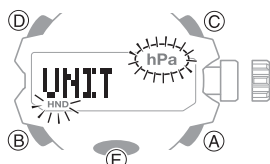

4. Drehen Sie die Krone, um die Einheit für den Luftdruck auszuwählen.  
[hPa]: Hektopascal  
[inHg]: Zoll Quecksilbersäule

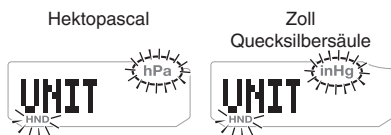

5. Drücken Sie die Krone wieder in ihre Position, und verriegeln Sie sie.

### Hinweis

- Wenn Sie innerhalb von zwei Minuten, nachdem Sie die Krone herausgezogen haben, keine Aktion ausführen, werden die Funktionen der Krone automatisch deaktiviert. In diesem Fall drücken Sie die Krone wieder hinein, und ziehen sie noch einmal heraus.

## Vorsichtsmaßnahmen beim Ablesen des Luftdrucks

- Der Graph für den barometrischen Luftdruck wird von dieser Uhr erstellt und kann verwendet werden, um einen Hinweis auf das kommende Wetter zu erlangen. Diese Uhr sollte jedoch nicht anstelle von Präzisionsinstrumenten für offizielle Wettervorhersagen und -berichte verwendet werden.
- Die Anzeigen des Drucksensors können von plötzlichen Temperaturschwankungen beeinträchtigt werden. Dadurch kann es zu Ablesefehlern durch die Uhr kommen.

## Temperaturmessung

Mit der Uhr kann die aktuelle Lufttemperatur gemessen werden.

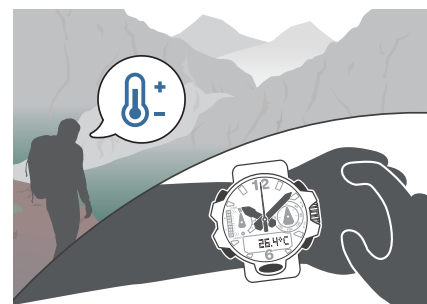

### Wichtig!

- Anhand der folgenden Informationen erfahren Sie, wie Sie ein korrektes Ablesen sicherstellen.  
🔍 Vorsichtsmaßnahmen beim Ablesen der Temperatur

## Ermitteln der aktuellen Temperatur

1. Wechseln Sie in den Thermometermodus.

Navigieren zwischen den Modi

Wird in den Thermometermodus geschaltet, beginnt die Temperaturmessung, und das Ergebnis wird angezeigt.

- Nach dem Wechsel in den Thermometermodus liest die Uhr etwa drei Minuten lang alle fünf Sekunden einen Wert ab. Danach erfolgt ungefähr alle zwei Minuten eine Messung.
- Um eine Messung erneut auszulösen, drücken Sie (A).

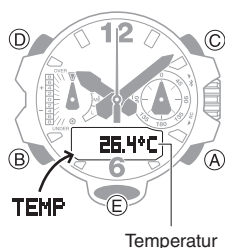

### Hinweis

- Wenn sich Stunden- und/oder Minutenzeiger während einer Temperaturmessung über dem Digitaldisplay befinden, werden die Zeiger vorübergehend auf Sekunde 22 oder Sekunde 38 umgestellt, um die Messwerte leichter ablesen zu können. Nach etwa drei Sekunden werden die Zeiger wieder in ihre normale Position gebracht.
- Die Uhr kehrt automatisch in den Uhrzeitmodus zurück, wenn Sie etwa eine Stunde lang keinen Vorgang im Thermometermodus ausführen.
- Der Messbereich beträgt  $-10,0\text{ }^{\circ}\text{C}$  bis  $60,0\text{ }^{\circ}\text{C}$  ( $14,0\text{ }^{\circ}\text{F}$  bis  $140,0\text{ }^{\circ}\text{F}$ ) (Einheiten von  $0,1\text{ }^{\circ}\text{C}$  ( $0,2\text{ }^{\circ}\text{F}$ )). [- - -] wird für den gemessenen Wert angezeigt, wenn er sich außerhalb des zulässigen Bereichs befindet.
- Halten Sie (B) mindestens zwei Sekunden lang gedrückt, um in den Uhrzeitmodus zurückzuschalten.

## Kalibrieren von Temperaturanzeigen (Offset)

Der Temperatursensor der Uhr wird werksseitig angepasst und muss normalerweise nicht kalibriert werden. Sie können den angezeigten Wert jedoch kalibrieren, wenn Sie große Ablesfehler bemerken.

### Wichtig!

- Überprüfen Sie, ob der für die Kalibrierung verwendete Wert die richtigen Werte für die Temperatur ausgibt.
- Vor der Kalibrierung der Temperaturmessung sollten Sie die Uhr von Ihrem Handgelenk entfernen und sie ca. 20 bis 30 Minuten in dem Bereich lassen, in dem Sie die Temperatur messen möchten, damit sich die Gehäusetemperatur an die Lufttemperatur anpassen kann.

1. Wechseln Sie in den Thermometermodus.

Navigieren zwischen den Modi

2. Lösen Sie die Krone, und ziehen Sie sie anschließend heraus.

Dadurch wird die aktuelle Temperatur angezeigt.

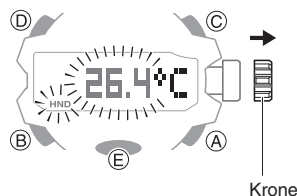

3. Drehen Sie die Krone, um den Temperaturwert zu kalibrieren.

Kalibrierungseinheit:  $0,1\text{ }^{\circ}\text{C}$  ( $0,2\text{ }^{\circ}\text{F}$ )

- Um die Einstellung für den barometrischen Druck wieder auf die ursprüngliche Werkseinstellung zu setzen, drücken Sie (A) und (C) gleichzeitig.

4. Drücken Sie die Krone wieder in ihre Position, und verriegeln Sie sie.

### Hinweis

- Wenn Sie innerhalb von zwei Minuten, nachdem Sie die Krone herausgezogen haben, keine Aktion ausführen, werden die Funktionen der Krone automatisch deaktiviert. In diesem Fall drücken Sie die Krone wieder hinein, und ziehen sie noch einmal heraus.

## Angeben der Einheit für die Temperaturmessung

Sie können entweder Celsius ( $^{\circ}\text{C}$ ) oder Fahrenheit ( $^{\circ}\text{F}$ ) als Anzeigeeinheit für die Temperatur auswählen.

### Wichtig!

- Mit Heimatstadt Tokio (TYO) ist die Temperatureinheit auf Celsius ( $^{\circ}\text{C}$ ) festgelegt und kann nicht geändert werden.

1. Wechseln Sie in den Uhrzeitmodus.

Navigieren zwischen den Modi

2. Lösen Sie die Krone, und ziehen Sie sie anschließend heraus.

Die aktuell ausgewählte Heimatstadt wird auf dem Display angezeigt.

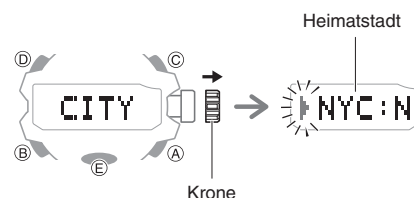

3. Drücken Sie neun Mal (B).

Daraufhin wird [UNIT] angezeigt, und entweder  $^{\circ}\text{C}$  oder  $^{\circ}\text{F}$  blinkt.

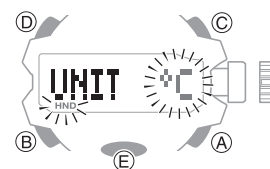

4. Drehen Sie die Krone, um die Einheit für die Temperatur auszuwählen.

$^{\circ}\text{C}$ : Celsius

$^{\circ}\text{F}$ : Fahrenheit



5. Drücken Sie die Krone wieder in ihre Position, und verriegeln Sie sie.

### Hinweis

- Wenn Sie innerhalb von zwei Minuten, nachdem Sie die Krone herausgezogen haben, keine Aktion ausführen, werden die Funktionen der Krone automatisch deaktiviert. In diesem Fall drücken Sie die Krone wieder hinein, und ziehen sie noch einmal heraus.

## Vorsichtsmaßnahmen beim Ablesen der Temperatur

Körpertemperatur, direkte Sonneneinstrahlung und Feuchtigkeit wirken sich auf die Temperaturmessungen aus. Um präzisere Temperaturmessungen sicherzustellen, entfernen Sie die Uhr von Ihrem Handgelenk, trocknen Sie sie ab und legen Sie sie an einen gut belüfteten Ort ohne direkte Sonneneinstrahlung. Sie sollten die Temperatur nach etwa 20 bis 30 Minuten ablesen können.

## Anzeigen gespeicherter Höhendatensätze

Sie können mit dem Abrufmodus für Höhendaten manuell und automatisch aufgezeichnete Daten ansehen.

☞ [Aufzeichnen von Höhenanzeigen](#)

## Anzeigen gespeicherter Daten

1. Wechseln Sie in den Abrufmodus für Höhendaten.  
☞ [Navigieren zwischen den Modi](#)  
Damit wird ein Datensatz mit Daten angezeigt, die im Höhenmessermodus aufgezeichnet worden sind.
2. Verwenden Sie (A) und (C), damit die gewünschten Daten angezeigt werden.
  - Wenn Sie (A) oder (C) gedrückt halten, blättern Sie mit hoher Geschwindigkeit.

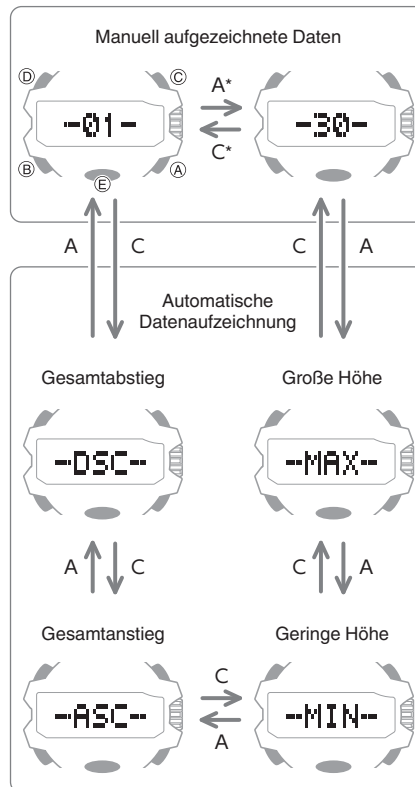

\* Mit jedem Knopfdruck wird zum oberen Bildschirm des nächsten manuell aufgezeichneten Datensatzes geblättert, wobei die Datensätze von 1 ([-01-]) bis maximal 30 ([-30-]) nummeriert sind.

## Hinweis

- Wenn aufgrund eines Datenlöschvorgangs oder aus einem anderen Grund keine Daten im Speicher sind, wird [- - -] oder [0] auf dem Display angezeigt.
- Wenn der Wert für den Gesamtanstieg (ASC) oder den Gesamtabstieg (DSC) 99.999 m (327.995 Fuß) übersteigt, wird er wieder auf 0 gesetzt und zählt dann wieder hoch.
- Durch Drücken auf (D) kehren Sie zum obersten Bildschirm (Datensatznummer, Abstieg, Anstieg, MAX- oder MIN-Wert) für die angezeigten Daten zurück.
- Wenn Sie ungefähr drei Minuten lang keinen Vorgang ausführen, während Sie sich im Abrufmodus für Höhendaten befinden, kehrt die Uhr automatisch in den Uhrzeitmodus zurück.

## Manuell aufgezeichnete Daten

Nach der Anzeige des oberen Bildschirms eines manuell aufgezeichneten Datensatzes (01 bis 30) werden die Datenbildschirme des Datensatzes in der unten gezeigten Reihenfolge angezeigt.

Beispiel: Manuell aufgezeichneter Datensatz 01

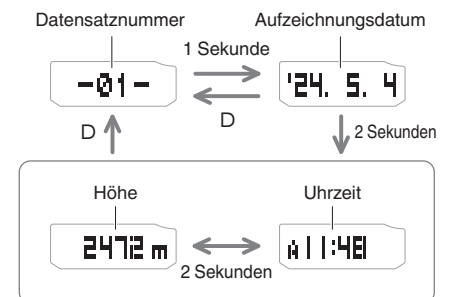

## ● Automatisch aufgezeichnete Daten

Nach der Anzeige eines automatisch aufgezeichneten Datensatzes können Sie wie unten gezeigt zwischen den Bildschirmen mit den Daten im Datensatz umschalten.

### Große Höhe oder geringe Höhe

Beispiel: Große Höhe

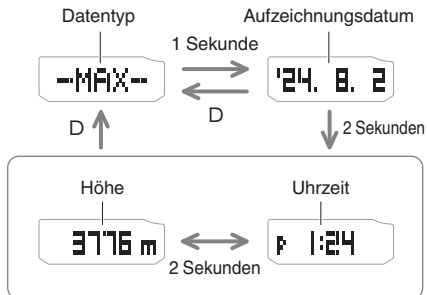

### Gesamtanstieg und Gesamtabstieg

Beispiel: Gesamtanstieg

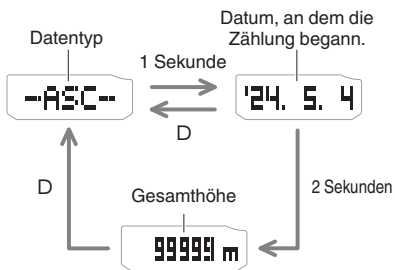

## Löschen von Daten

### ● Löschen eines Datensatzes

1. Wechseln Sie in den Abrufmodus für Höhendaten.  
 ☞ Navigieren zwischen den Modi
  2. Mit (A) und (C) können Sie durch die obersten Bildschirme der Datensätze blättern und den zu löschenden Datensatz anzeigen.
  3. Halten Sie (D) mindestens zwei Sekunden lang gedrückt. Lassen Sie den Knopf los, wenn [CLEAR] auf dem Display erscheint.
- Dadurch wird der ausgewählte Datensatz gelöscht.

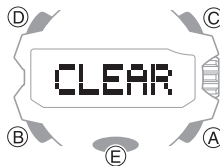

- Hinweis: Wenn Sie den Knopf (D) länger als fünf Sekunden gedrückt werden, werden alle Daten gelöscht.

### ● Löschen aller Datensätze

Halten Sie (D) mindestens fünf Sekunden lang gedrückt, bis [CLEAR ALL] auf dem Display angezeigt wird. Damit wird angezeigt, dass alle Daten gelöscht worden sind.



## Sonnenaufgangs- und Sonnenuntergangszeiten

Sie können die Uhr verwenden, um die Zeiten für Sonnenaufgang und Sonnenuntergang in Ihrer Heimatstadt zu prüfen.

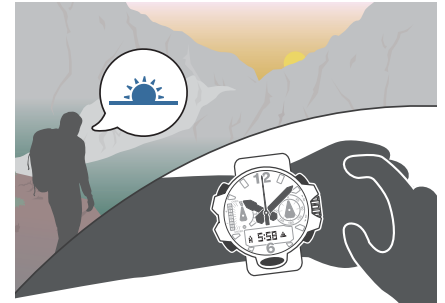

## Abrufen der heutigen Sonnenaufgangs- und Sonnenuntergangszeiten

1. Wechseln Sie in den Sonnenaufgangs-/untergangsmodus.  
 ☞ Navigieren zwischen den Modi  
 Daraufhin wechselt das Display in Abständen von zwei Sekunden zwischen den Zeiten für Sonnenaufgang und Sonnenuntergang für das aktuelle Datum in Ihrer Heimatstadt.

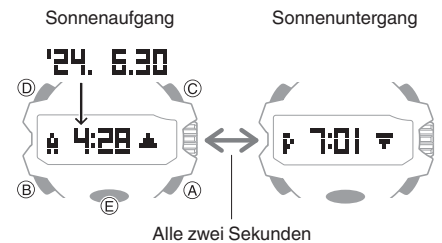

## Abrufen der Sonnenaufgangs- und Sonnenuntergangszeiten durch Angeben eines Tags

1. Wechseln Sie in den Sonnenaufgangs-/untergangsmodus.  
🔍 Navigieren zwischen den Modi
2. Verwenden Sie (A) und (C), um den gewünschten Tag auszuwählen.  
 Dies zeigt die Sonnenauf- und -untergangszeiten für den von Ihnen angegebenen Tag an.

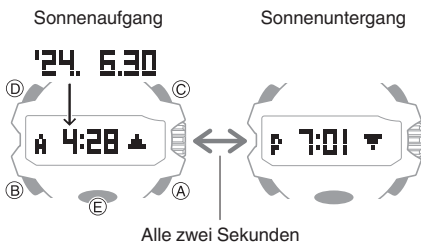

### Hinweis

- Wenn Sie ungefähr drei Minuten lang keinen Vorgang ausführen, während Sie sich im Sonnenaufgangs-/untergangsmodus befinden, kehrt die Uhr automatisch in den Uhrzeitmodus zurück.

## Stoppuhr

Mit der Stoppuhr können Sie bis zu 23 Stunden, 59 Minuten und 59,99 Sekunden lang die verstrichene Zeit in 1/100 Sek. messen.

Sie kann auch Zwischenzeiten messen.



## Messen abgelaufener Zeit

1. Wechseln Sie in den Stoppuhrmodus.  
🔍 Navigieren zwischen den Modi
2. Verwenden Sie die folgenden Vorgänge, um die abgelaufene Zeit zu messen.



Stunden, Minuten, Sekunden, 1/100 Sekunden

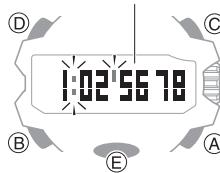

3. Drücken Sie (C), um die Messzeit auf Null zurückzusetzen.

## Messen der Zwischenzeit

1. Wechseln Sie in den Stoppuhrmodus.  
🔍 Navigieren zwischen den Modi
2. Verwenden Sie die folgenden Vorgänge, um die abgelaufene Zeit zu messen.

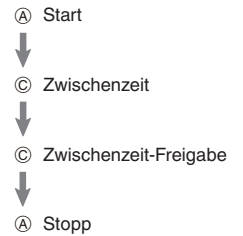

Stunden, Minuten, Sekunden, 1/100 Sekunden

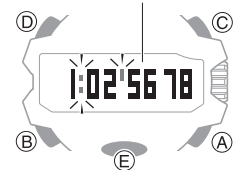

3. Drücken Sie (C), um die Messzeit auf Null zurückzusetzen.

## Messen der Zeiten der Erst- und Zweitplatzierten

1. Wechseln Sie in den Stoppuhrmodus.  
🔍 Navigieren zwischen den Modi
2. Verwenden Sie die folgenden Vorgänge, um die abgelaufene Zeit zu messen.

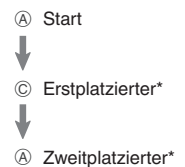

\* Zeigt die Zeit des Erstplatzierten an.

Stunden, Minuten, Sekunden, 1/100 Sekunden

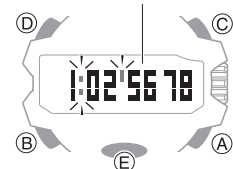

3. Drücken Sie (C), um die Zeit des Zweitplatzierten anzuzeigen.
4. Drücken Sie (C), um die Messzeit auf Null zurückzusetzen.

## Timer

Der Timer zählt von einer von Ihnen festgelegten Startzeit herunter. Ein Piepton wird ausgegeben, wenn das Ende des Countdowns erreicht wurde.

- Der Piepton erklingt nicht, wenn der Batteriestand niedrig ist.

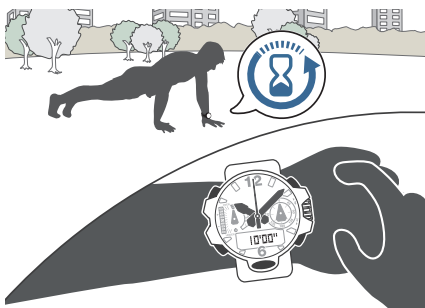

## Verwenden der CASIO WATCHES-App auf dem Smartphone zum Konfigurieren der Timereinstellungen

Wenn die Uhr mit einem Telefon gekoppelt ist, können Sie auch die CASIO WATCHES-Telefon-App verwenden, um die Startzeit des Timers einzustellen.

[Konfigurieren der Uhr-Einstellungen](#)

## Einstellen einer Startzeit

Die Startzeit kann in Schritten von jeweils 1 Minute bis zu 60 Minuten eingestellt werden.

1. Wechseln Sie in den Timermodus.  
[Navigieren zwischen den Modi](#)
2. Lösen Sie die Krone, und ziehen Sie sie anschließend heraus.  
Dadurch blinken die Minuten.

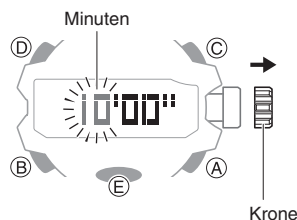

3. Drehen Sie die Krone, um die Startzeitminuten für den Timer zu ändern.
4. Drücken Sie die Krone wieder in ihre Position, und verriegeln Sie sie.

### Hinweis

- Wenn Sie innerhalb von zwei Minuten, nachdem Sie die Krone herausgezogen haben, keine Aktion ausführen, werden die Funktionen der Krone automatisch deaktiviert. In diesem Fall drücken Sie die Krone wieder hinein, und ziehen sie noch einmal heraus.

## Verwenden des Timers

1. Wechseln Sie in den Timermodus.  
[Navigieren zwischen den Modi](#)
2. Gehen Sie wie folgt vor, um einen Timer-Vorgang durchzuführen.



- Ein Ton wird für 10 Sekunden ausgegeben, wenn das Ende des Countdowns erreicht wird.
  - Sie können einen unterbrochenen Countdown auf die Startzeit zurückzusetzen, indem Sie (C) drücken.
3. Drücken Sie eine beliebige Taste, um den Ton auszuschalten.

## Anpassen der Zeigerausrichtung

Starke magnetische Kräfte oder Stöße können dazu führen, dass sich die von den analogen Uhrzeigern dargestellte Zeit von der Zeit auf dem Display unterscheidet. Falls dies passiert, passen Sie die Zeigerausrichtung an.

### Verwenden der CASIO WATCHES-App auf dem Smartphone zum Anpassen der Zeigerausrichtung

Wenn die Uhr mit dem Telefon gekoppelt ist, können Sie auch CASIO WATCHES verwenden, um die Zeigerausrichtung anzupassen.

[Anpassen der Zeigerausrichtung](#)

### Anpassen der Zeigerausrichtung

1. Wechseln Sie in den Uhrzeitmodus.  
[Navigieren zwischen den Modi](#)
2. Lösen Sie die Krone, und ziehen Sie sie anschließend heraus.  
Die aktuell ausgewählte Heimatstadt wird auf dem Display angezeigt.
  - Dies führt dazu, dass der Sekundenzeiger sich auf die 12-Uhr-Position bewegt.

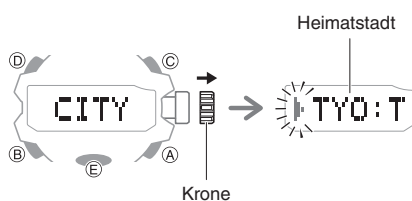

3. Halten Sie (A) mindestens fünf Sekunden lang gedrückt. Lassen Sie den Knopf los, wenn [HAND SET] auf dem Display angezeigt wird und der Sekundenzeiger eine volle Umdrehung vollführt hat.

[HAND ADJ] blinkt, und die automatische Kalibrierung für Stunden-, Minuten- und Sekundenzeiger beginnt.

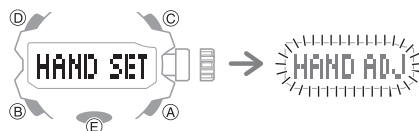

- Nach der automatischen Ausrichtung sollten sich die Zeiger in den unten aufgeführten Positionen befinden.

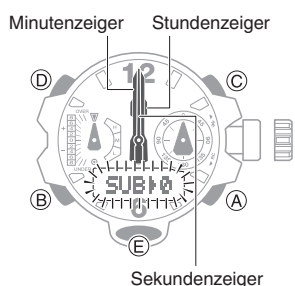

4. Drücken Sie die Krone wieder in ihre Position, und verriegeln Sie sie.  
Dadurch kehren die Zeiger wieder zur normalen Uhrzeitmessung zurück.

#### Hinweis

- Wenn Sie innerhalb von zwei Minuten, nachdem Sie die Krone herausgezogen haben, keine Aktion ausführen, werden die Funktionen der Krone automatisch deaktiviert. In diesem Fall drücken Sie die Krone wieder hinein, und ziehen sie noch einmal heraus.

#### Wichtig!

- Stellen Sie nach der Einstellung der Zeigerposition sicher, dass die richtige Uhrzeit im Uhrzeitmodus von den Zeigern und auf dem Display angezeigt wird. Wenn die Zeiger falsch ausgerichtet sind, führen Sie die Schritte 2 bis 4 erneut durch.

## Weitere Einstellungen

In diesem Abschnitt wird erläutert, wie Sie andere Uhr-Einstellungen vornehmen können.

### Aktivieren des Bedienungskontrolltons

Gehen Sie wie nachstehend beschrieben vor, um den Ton zu aktivieren bzw. zu deaktivieren, der bei einem Knopfdruck ausgegeben wird.

1. Wechseln Sie in den Uhrzeitmodus.  
[Navigieren zwischen den Modi](#)
2. Lösen Sie die Krone, und ziehen Sie sie anschließend heraus.  
Die aktuell ausgewählte Heimatstadt wird auf dem Display angezeigt.

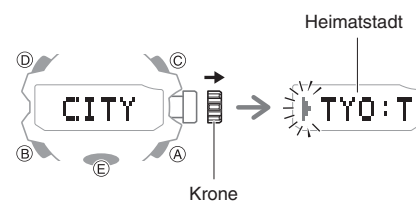

3. Drücken Sie zweimal (B).  
Dadurch blinkt [KEY ↵] oder [MUTE] auf dem Display.

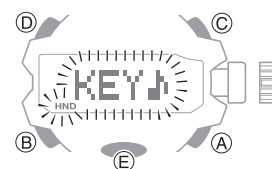

4. Drehen Sie die Krone, um entweder [KEY ↵] oder [MUTE] auszuwählen.  
[KEY ↵]: Der Bedienungskontrollton ist aktiviert.  
[MUTE]: Der Bedienungskontrollton ist stumm geschaltet.

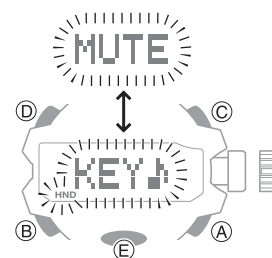

5. Drücken Sie die Krone wieder in ihre Position, und verriegeln Sie sie.



## Hinweis

- Wenn Sie innerhalb von zwei Minuten, nachdem Sie die Krone herausgezogen haben, keine Aktion ausführen, werden die Funktionen der Krone automatisch deaktiviert. In diesem Fall drücken Sie die Krone wieder hinein, und ziehen sie noch einmal heraus.
- Beachten Sie, dass der Alarm- und Timer-Ton auch ausgegeben werden, wenn der Bedienungsknollton stummgeschaltet ist.

## Konfigurieren der Einstellungen für die Stromsparfunktion

1. Wechseln Sie in den Uhrzeitmodus.  
[🔍 Navigieren zwischen den Modi](#)
2. Lösen Sie die Krone, und ziehen Sie sie anschließend heraus.  
 Die aktuell ausgewählte Heimatstadt wird auf dem Display angezeigt.

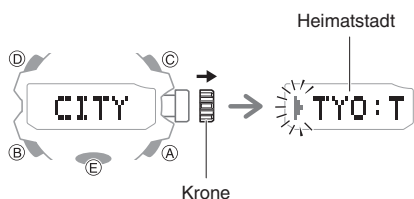

3. Drücken Sie sechsmal (B).  
 Hierdurch wird [P.SAVE] angezeigt.

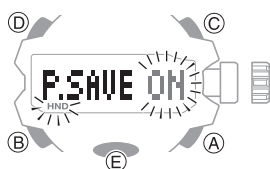

4. Drehen Sie die Krone, um die Einstellung zu aktivieren oder zu deaktivieren.  
 [ON]: Stromsparfunktion aktiviert.  
 [OFF]: Stromsparfunktion deaktiviert.
5. Drücken Sie die Krone wieder in ihre Position, und verriegeln Sie sie.

## Hinweis

- Wenn Sie innerhalb von zwei Minuten, nachdem Sie die Krone herausgezogen haben, keine Aktion ausführen, werden die Funktionen der Krone automatisch deaktiviert. In diesem Fall drücken Sie die Krone wieder hinein, und ziehen sie noch einmal heraus.
- Informationen zur Stromsparfunktion finden Sie im Folgenden.  
[🔍 Stromsparfunktion](#)

## Zurücksetzen der Uhr-Einstellungen

In diesem Abschnitt wird beschrieben, wie Sie die folgenden Uhr-Einstellungen auf ihre werkseitigen Standardeinstellungen zurücksetzen.

- Uhr-Einstellungen
- Kompass
- Höhenmesser
- Barometer
- Thermometer
- Höhenaufzeichnung
- Stoppuhr
- Timer
- Alarm

1. Wechseln Sie in den Uhrzeitmodus.  
[🔍 Navigieren zwischen den Modi](#)
2. Lösen Sie die Krone, und ziehen Sie sie anschließend heraus.  
 Die aktuell ausgewählte Heimatstadt wird auf dem Display angezeigt.

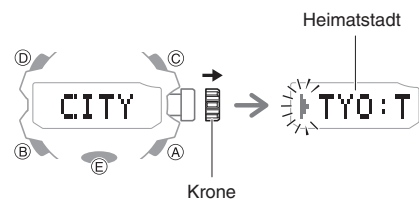

3. Halten Sie (D) mindestens sieben Sekunden lang gedrückt. Lassen Sie den Knopf los, wenn die angezeigte Meldung von [CLEAR ALL] zu [CLEAR] wechselt.

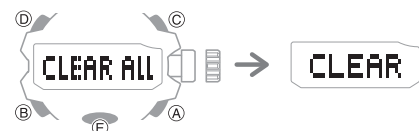

4. Drücken Sie die Krone wieder in ihre Position, und verriegeln Sie sie.

## Wichtig!

- Ein Zurücksetzen ist nicht möglich, solange das Missionsprotokoll aktiviert ist.  
[🔍 Aufzeichnen von Wegpunkten und deren Höhen \(Missionsprotokoll\)](#)

## Hinweis

- Wenn Sie innerhalb von zwei Minuten, nachdem Sie die Krone herausgezogen haben, keine Aktion ausführen, werden die Funktionen der Krone automatisch deaktiviert. In diesem Fall drücken Sie die Krone wieder hinein, und ziehen sie noch einmal heraus.
- Das Zurücksetzen der Uhr löscht auch Informationen zur Kopplung der Uhr mit einem Telefon und führt zur Entkopplung.

## Sonstige Informationen

Die folgenden Abschnitte enthalten Informationen, die sich nicht auf die Bedienung beziehen, die Sie aber dennoch kennen sollten. Greifen Sie bei Bedarf auf diese Informationen zurück.

### Städtetabelle

Stadt		Zeitverschiebung
UTC	Koordinierte Weltzeit	
LIS: LISBON *	Lissabon	0
LON: LONDON *	London	
MAD: MADRID *	Madrid	
PAR: PARIS *	Paris	+1
ROM: ROME *	Rom	
BER: BERLIN *	Berlin	
STO: STOCKHOLM *	Stockholm	
ATH: ATHENS *	Athen	+2
CAI: CAIRO	Kairo	
JRS: JERUSALEM	Jerusalem	
MOW: MOSCOW *	Moskau	+3
JED: JEDDAH	Dschidda	
THR: TEHRAN	Teheran	+3,5
DXB: DUBAI	Dubai	+4
KBL: KABUL	Kabul	+4,5
KHI: KARACHI	Karatschi	+5
DEL: DELHI	Delhi	+5,5
KTM: KATHMANDU	Kathmandu	+5,75
DAC: DHAKA	Dhaka	+6
RGN: YANGON	Rangun	+6,5
BKK: BANGKOK	Bangkok	+7

Stadt		Zeitverschiebung
SIN: SINGAPORE	Singapur	+8
HKG: HONG KONG *	Hongkong	
BJS: BEIJING *	Peking	
TPE: TAIPEI *	Taipei	
EUC: EUCLA	Eucla	+8,75
SEL: SEOUL *	Seoul	+9
TYO: TOKYO *	Tokio	
ADL: ADELAIDE	Adelaide	+9,5
GUM: GUAM	Guam	+10
SYD: SYDNEY	Sydney	
LDH: LORD HOWE ISLAND	Lord-Howe-Insel	+10,5
NOU: NOUMEA	Noumea	+11
WLG: WELLINGTON	Wellington	+12
CHT: CHATHAM ISLAND	Chatham-Inseln	+12,75
TBU: NUKUALOFA	Nuku'alofa	+13
CXI: KIRITIMATI	Kiritimati	+14
BAR: BAKER ISLAND	Baker-Insel	-12
PPG: PAGO PAGO	Pago Pago	-11
HNL: HONOLULU	Honolulu	-10
NHV: MARQUESAS ISLANDS	Marquesas-Inseln	-9,5
ANC: ANCHORAGE	Anchorage	-9
YVR: VANCOUVER *	Vancouver	-8
LAX: LOS ANGELES *	Los Angeles	
YEA: EDMONTON *	Edmonton	-7
DEN: DENVER *	Denver	

Stadt		Zeitverschiebung
MEX: MEXICO CITY *	Mexiko-Stadt	-6
CHI: CHICAGO *	Chicago	
NYC: NEW YORK *	New York	-5
YHZ: HALIFAX *	Halifax	-4
YYT: ST. JOHN'S *	Saint Johns	-3,5
BUE: BUENOS AIRES	Buenos Aires	-3
RIO: RIO DE JANEIRO	Rio de Janeiro	
FEN: F. DE NORONHA	Fernando de Noronha	-2
RAI: PRAIA	Praia	-1

\* Städte, in denen der Empfang eines Zeitkalibrierungssignals möglich ist.

- Die Informationen in der obigen Tabelle sind auf dem Stand vom Januar 2023.
- Zeitzonen können sich ändern, und die UTC-Differenzen können von den in der Tabelle oben dargestellten abweichen.

### Zeittabelle Sommerzeit

Wenn [AUTO] für eine Stadt ausgewählt ist, in der Sommerzeit gilt, wird automatisch zu den in der Tabelle genannten Daten zwischen Sommer- und Standardzeit gewechselt.

#### Hinweis

- Die Start- und Enddaten der Sommerzeit an Ihrem aktuellen Standort können von den Angaben unten abweichen. Sollte dies der Fall sein, können Sie neue Sommerzeitinformationen für Ihre Heimatstadt und die Weltzeitstadt an die Uhr senden, indem Sie sie mit einem Telefon verbinden. Wenn die Uhr nicht mit einem Telefon verbunden ist, können Sie die Einstellung für die Sommerzeit manuell ändern.

Name der Stadt	Start der Sommerzeit	Ende der Sommerzeit
Lissabon	01:00 Uhr, letzter Sonntag im März	02:00 Uhr, letzter Sonntag im Oktober
London	01:00 Uhr, letzter Sonntag im März	02:00 Uhr, letzter Sonntag im Oktober
Madrid	02:00 Uhr, letzter Sonntag im März	03:00 Uhr, letzter Sonntag im Oktober
Paris	02:00 Uhr, letzter Sonntag im März	03:00 Uhr, letzter Sonntag im Oktober
Rom	02:00 Uhr, letzter Sonntag im März	03:00 Uhr, letzter Sonntag im Oktober
Berlin	02:00 Uhr, letzter Sonntag im März	03:00 Uhr, letzter Sonntag im Oktober
Stockholm	02:00 Uhr, letzter Sonntag im März	03:00 Uhr, letzter Sonntag im Oktober
Athen	03:00 Uhr, letzter Sonntag im März	04:00 Uhr, letzter Sonntag im Oktober
Jerusalem	02:00 Uhr, Freitag vor dem letzten Sonntag im März	02:00 Uhr, letzter Sonntag im Oktober
Sydney, Adelaide	02:00 Uhr, erster Sonntag im Oktober	03:00 Uhr, erster Sonntag im April
Lord-Howe-Insel	02:00 Uhr, erster Sonntag im Oktober	02:00 Uhr, erster Sonntag im April
Wellington	02:00 Uhr, letzter Sonntag im September	03:00 Uhr, erster Sonntag im April
Chatham-Inseln	02:45 Uhr, letzter Sonntag im September	03:45 Uhr, erster Sonntag im April

Name der Stadt	Start der Sommerzeit	Ende der Sommerzeit
Anchorage	02:00 Uhr, zweiter Sonntag im März	02:00 Uhr, erster Sonntag im November
Vancouver	02:00 Uhr, zweiter Sonntag im März	02:00 Uhr, erster Sonntag im November
Los Angeles	02:00 Uhr, zweiter Sonntag im März	02:00 Uhr, erster Sonntag im November
Edmonton	02:00 Uhr, zweiter Sonntag im März	02:00 Uhr, erster Sonntag im November
Denver	02:00 Uhr, zweiter Sonntag im März	02:00 Uhr, erster Sonntag im November
Chicago	02:00 Uhr, zweiter Sonntag im März	02:00 Uhr, erster Sonntag im November
New York	02:00 Uhr, zweiter Sonntag im März	02:00 Uhr, erster Sonntag im November
Halifax	02:00 Uhr, zweiter Sonntag im März	02:00 Uhr, erster Sonntag im November
Saint Johns	02:00 Uhr, zweiter Sonntag im März	02:00 Uhr, erster Sonntag im November

- Die Informationen in der obigen Tabelle sind auf dem Stand vom Januar 2023.

## Unterstützte Telefonmodelle

Informationen zu Telefonen, die Sie mit der Uhr verbinden können, finden Sie auf der CASIO Website.

[https://world.casio.com/os\\_mobile/wat/](https://world.casio.com/os_mobile/wat/)

## Technische Daten

### Genauigkeit :

Durchschnittlich  $\pm 15$  Sekunden pro Monat, wenn die Zeiteinstellung über ein empfangenes Zeitkalibrierungssignal oder die Kommunikation mit einem Telefon nicht möglich ist.

### Grundlegende Funktionen :

Analog  
Stunde, Minute (bewegt sich alle 10 Sekunden), Sekunde

Digital  
Stunde, Minute, Sekunde, Monat, Tag, Wochentag  
Graph zum barometrischen Luftdruck  
AM (A)/PM (P)/24-Stunden-Uhrzeitmessung  
Vollständiger automatischer Kalender (2000 bis 2099)

### Funktionen für den Signalempfang :

Automatischer Empfang, manueller Empfang  
Anzeige für letztes Empfangsdatum und letzte Empfangszeit  
Automatischer Wechsel zur Sommerzeit  
Automatische Senderauswahl (für JJY, MSF/DCF77)  
Empfangbare Rufzeichen:  
JJY (40 kHz/60 kHz), WWVB (60 kHz), MSF (60 kHz), DCF77 (77,5 kHz), BPC (68,5 kHz)  
Automatischen Empfang aktivieren/deaktivieren

### Digitalkompass :

Messbereich: 0° bis 359°  
Maßeinheiten: LCD: 1°, Analog: 6°  
Anzeige mit 16 Richtungen  
Kontinuierliche Peilungsmessung (1 Minute)  
Zeiger Nordanzeige  
Automatische Pegelkorrektur  
Peilungskalibrierung (3-Punkt-Kalibrierung, Liegende-8-Kalibrierung, Kalibrierung durch magnetische Neigung)  
Kompasspeilungsspeicher

### Höhenmesser (relative Höhe) :

Messbereich: -700 m bis 10.000 m (bzw. -2.300 ft. bis 32.800 ft.)  
Anzeigebereich: -3.000 m bis 10.000 m (bzw. -9.840 Fuß bis 32.800 Fuß)  
(Die Höhenkalibrierung kann verwendet werden, um beliebige 10.700 m innerhalb des oben genannten Bereichs anzeigen zu lassen.)  
Maßeinheit: 1 m (bzw. 5 ft.)  
Intervall für automatische Messungen (2 Minuten oder 5 Sekunden)  
Höhenkalibrierung  
Höhendiagramm  
Höhendifferenzmessung (-100 m bis +100 m/-1.000 m bis +1.000 m (bzw. -325 Fuß bis +325 Fuß/-3.280 Fuß bis +3.280 Fuß))  
Anzeige des Höhenunterschieds  
Höhenspeicher  
Manuell aufgezeichnete Daten  
Aufzeichnung von Höhe, Datum (Jahr, Monat, Tag) und Uhrzeit per Tastendruck. Bis zu 30 Datensätze.  
Automatische Datenaufzeichnung  
Eine Aufzeichnung von hohen Höhenlagen, niedrigen Höhenlagen, kumulativem Aufstieg, kumulativem Abstieg

## Barometer :

Messbereich: 260 bis 1.100 hPa (bzw. 7,65 inHg bis 32,45 inHg)  
 Anzeigebereich: 260 bis 1.100 hPa (bzw. 7,65 inHg bis 32,45 inHg)  
 Maßeinheit: 1 hPa (bzw. 0,05 inHg)  
 Kalibrierung  
 Luftdruckdiagramm  
 Einstellung für Diagrammintervall (2 Minuten/2 Stunden)  
 Anzeige für die Luftdruckdifferenz  
 Indikatoren für Änderungen des Luftdrucks

## Temperatur :

Messbereich: -10,0 bis 60,0 °C (oder 14,0 bis 140,0 °F)  
 Anzeigebereich: -10,0 bis 60,0 °C (oder 14,0 bis 140,0 °F)  
 Kalibrierungseinheit: 0,1 °C (bzw. 0,2 °F)  
 Kalibrierung

## Sensorgenauigkeit :

Richtungssensor  
 Messgenauigkeit:  $\pm 10^\circ$   
 (Temperaturbereich mit garantierter Genauigkeit: 10 °C bis 40 °C (bzw. 50 °F bis 104 °F))  
 Pegelzeiger-Anzeige: innerhalb von  $\pm 2$  Abstufungen  
 Drucksensor  
 Messgenauigkeit: innerhalb  $\pm 3$  hPa (0,1 inHg)  
 (Höhenmessergenauigkeit: innerhalb  $\pm 75$  m (246 Fuß))

- Temperaturbereich mit garantierter Genauigkeit: -10 °C bis 40 °C (bzw. 14 °F bis 104 °F)
- Starke Erschütterungen oder längere Einwirkung extremer Temperaturen können die Genauigkeit beeinträchtigen.

Temperatursensor  
 Messgenauigkeit: innerhalb  $\pm 2$  °C (3,6 °F)  
 (Temperaturbereich mit garantierter Genauigkeit: -10 °C bis 60 °C (bzw. 14 °F bis 140 °F))

## Sonnenauf-/untergangs-Funktionen :

Sonnenauf- und -untergangszeiten  
 Tagesauswahl

## Stoppuhr :

Messeinheit: 1/100 Sekunde  
 Messbereich:  
 23 Stunden, 59 Minuten,  
 59,99 Sekunden (24 Stunden)  
 Messfunktionen:  
 Abgelaufene Zeit, kumulierte Zeit,  
 Zwischenzeiten, Zeiten von Erst- und Zweitplatziertem

## Timer :

Einstellungseinheit: 1 Minute  
 Messbereich: 60 Minuten  
 Countdown-Einheit: 1 Sekunde  
 Dauer der Warnmeldung nach Zeitablauf: 10 Sekunden

## Alarm :

Zeitalarme  
 Anzahl der Alarme: 5  
 Einstellungseinheiten: Stunden, Minuten  
 Alarmsignaldauer: 20 Sekunden  
 Stundensignal: lässt die Uhr stündlich zur vollen Stunde piepen

## Weltzeit :

Aktuelle Uhrzeit in 55 Städten (38 Zeitzonen) sowie die koordinierte Weltzeit (UTC)  
 Sommerzeit  
 Austausch von Städten  
 One-Touch-UTC-Display

## Mobile Link :

Automatische Zeiteinstellung  
 Uhrzeit wird automatisch auf die voreingestellte Zeit eingestellt.  
 One-Touch-Zeitkorrektur  
 Manuelle Verbindung und Zeiteinstellung  
 Telefon-Finder  
 Vorgang auf der Uhr gibt einen Alarmton auf dem Telefon aus.  
 Weltzeit  
 Auswahl von mehr als 300 Weltzeitstädten  
 Automatischer Wechsel zur Sommerzeit  
 Automatischer Wechsel zwischen Standard- zu Sommerzeit.  
 Missionsprotokoll  
 Aufzeichnen von Wegpunkten und deren Höhe  
 Ortsanzeige  
 Zeigt die Peilung und Distanz zu einem auf der Uhr registrierten Standort an.  
 Automatische Höhenkalibrierung  
 Automatische Höhenkalibrierung zu einer voreingestellten Zeit  
 Timereinstellungen  
 Alarmeinstellungen  
 Reihenfolge der Modussortierung und Einstellung der Modusanzahl  
 Höhenmessereinstellungen  
 Barometereinstellungen  
 Kompassereinstellungen  
 Korrigieren der Zeigerausrichtung  
 TIME & PLACE  
 App-Informationen empfangen  
 Zeigt neue Informationen aus der App auf der Uhr an  
 Spezifikationen der Kommunikation  
 Bluetooth®  
 Frequenzband: 2.400 MHz bis 2.480 MHz  
 Maximale Sendeleistung: 0 dBm (1 mW)  
 Kommunikationsreichweite: bis zu 2 Meter (je nach Umgebung)

## Andere :

Doppeltes LED-Licht mit hoher Helligkeit:  
 LED-Beleuchtung für Zifferblatt und LCD-LED-Hintergrundbeleuchtung (vollautomatische Beleuchtung, Nachleuchten, wählbare Beleuchtungsdauer (1,5 oder 3 Sekunden)); automatische Korrektur der Zeigerausrichtung; Stromsparfunktion; Warnmeldung bei schwachem Akku; Aktivierung/Deaktivierung des Bedienungskontrolltons; Zeigerverstellung

## Stromversorgung :

Solarmodul und ein Akku  
 Akkubetriebszeit: ca. 6 Monate  
 Bedingungen:  
 Automatische Zeiteinstellung per Smartphone: 4 Mal/Tag  
 Alarm: Einmal (20 Sekunden)/Tag  
 Beleuchtung: Einmal (1,5 Sekunden) / Tag  
 Richtungsmesswerte: 60 Sekunden kontinuierlich, 20 Mal/Monat  
 Anstiege: 1/Monat

- Höhenmessung  
 Einmal pro Sekunde für 3 Minuten + alle 5 Sekunden für 57 Minuten
- Indikatoren für Änderungen des Luftdrucks  
 Einmal pro Sekunde für 3 Minuten + alle 2 Minuten für 23 Stunden und 57 Minuten
- Missionsprotokoll-Messung  
 Alle 2 Minuten für 12 Stunden
- Peilungsanzeige-Messung  
 10 Mal für jeweils 3 Minuten

Messungen für Luftdruckdiagramm: 12 Mal/Tag

Die technischen Daten können ohne vorherige Ankündigung geändert werden.

## Urheberrechte und eingetragene Marken

- Die Bluetooth®-Wortmarke und -Logos sind eingetragene Marken von Bluetooth SIG, Inc. und werden von CASIO Computer Co., Ltd. ausschließlich unter Lizenz verwendet.
- iPhone und App Store sind eingetragene Marken von Apple Inc. in den USA und weiteren Ländern.
- iOS ist eine Marke oder eingetragene Marke von Cisco Systems, Inc.
- Android und Google Play™ sind Marken oder eingetragene Marken von Google LLC.
- Andere hierin verwendete Firmen- und Produktnamen sind Marken oder eingetragene Marken ihrer jeweiligen Unternehmen.

## Fehlerbehebung

### Signalempfang (Zeitkalibrierungssignal)

**Q1** Die Uhr kann keine Informationen empfangen.

Ist der Akku der Uhr geladen?

Ein Signalempfang ist nicht möglich, solange der Akku schwach ist. Setzen Sie die Uhr dem Licht aus, bis sie ausreichend aufgeladen ist.

↙ **Aufladen**

Befindet sich die Uhr im Uhrzeitmodus?

Der Empfang des Zeitsignals kann nur durchgeführt werden, wenn sich die Uhr im Uhrzeitmodus befindet. Kehren Sie zum Uhrzeitmodus zurück.

↙ **Navigieren zwischen den Modi**

Ist die Einstellung Ihrer Heimatstadt richtig für Ihren Standort?

Die Uhr zeigt die falsche Zeit an, wenn die Heimatstadt falsch eingestellt ist. Ändern Sie Ihre Heimatstadt, um Ihren Standort korrekt wiederzugeben.

↙ **Einstellung der Heimatstadt**

Nachdem Sie die obigen Punkte geprüft haben, kann die Uhr immer noch keine Daten empfangen.

Unter den unten beschriebenen Bedingungen ist ein Empfang des Zeitkalibrierungssignals nicht möglich.

- Wenn die Stromsparfunktion der Stufe 2 aktiv ist
- Wenn die Krone herausgezogen ist
- Timer-Countdown wird durchgeführt

Wenn kein Empfang möglich ist, können Sie die Uhrzeit- und Datumseinstellungen manuell anpassen.

**Q2** Der Signalempfang schlägt immer fehl.

Befindet sich die Uhr an einem Ort mit gutem Empfang?

Überprüfen Sie Ihre Umgebung, und bringen Sie die Uhr an einen Ort, an dem ein besserer Signalempfang möglich ist.

↙ **Angemessener Standort für Signalempfang**

Haben Sie es vermieden, die Uhr während des Empfangsvorgangs zu berühren?

Halten Sie die Uhr möglichst ruhig, und führen Sie keine Aktionen aus, während ein Empfangsvorgang läuft.

Ist ein Alarm eingestellt, der zur gleichen Zeit ertönt, zu der der Signalempfang erfolgt?

Der laufende Empfangsvorgang wird angehalten, wenn der Alarm ertönt. Deaktivieren Sie den Alarm.

↙ **Ausschalten eines Alarms oder des Stundensignals**

Sendet der Signalsender in Ihrer Gegend ein Signal?

Der Sender des Zeitkalibrierungssignals sendet möglicherweise kein Signal. Versuchen Sie es später erneut.

**Q3** Der Signalempfang sollte erfolgreich verlaufen sein, aber das Datum und/oder die Uhrzeit ist falsch.

Wird die Zeitverschiebung als eine Stunde oder 30 Minuten dargestellt?

Die Uhr verwendet möglicherweise die falsche Zeitverschiebung. Geben Sie den Bereich an, der als Heimatstadt verwendet werden soll.

↙ **Einstellung der Heimatstadt**

Ist die angezeigte Stunde und/oder Minute falsch?

Der Stunden- und/oder Minutenzeiger sind möglicherweise nicht richtig ausgerichtet. Führen Sie die Schritte unter „Anpassung der Zeigerausrichtung“ aus, um die Ausrichtung des Stunden- und Minutenzeigers automatisch durchzuführen.

↙ **Anpassen der Zeigerausrichtung**

Nach Prüfung der oben genannten Punkte ist die Uhrzeit und/oder das Datum immer noch falsch.

Passen Sie die Uhrzeit- und Datumseinstellungen manuell an.

↙ **Einstellen der Uhrzeit über die Uhrbedienung**

### Ich kann die Uhr nicht mit einem Telefon koppeln.

**Q1** Ich konnte noch nie eine (Kopplung) Verbindung zwischen Uhr und Telefon herstellen.

Verwenden Sie ein unterstütztes Telefonmodell?

Prüfen Sie, ob das Telefonmodell und dessen Betriebssystem von der Uhr unterstützt werden. Informationen zu unterstützten Telefonmodellen finden Sie auf der Webseite von CASIO.

↙ [https://world.casio.com/os\\_mobile/wat/](https://world.casio.com/os_mobile/wat/)

Haben Sie die CASIO WATCHES-Telefon-App auf Ihrem Telefon installiert?

CASIO WATCHES muss auf dem Telefon installiert sein, damit eine Verbindung mit der Uhr hergestellt werden kann.

↙ **1 Installieren Sie die App auf Ihrem Telefon.**

Sind die Bluetooth-Einstellungen Ihres Telefons richtig konfiguriert?

Konfigurieren Sie die Bluetooth-Einstellungen Ihres Telefons. Details zu den Einstellverfahren finden Sie in der Bedienungsanleitung Ihres Telefons.

#### iPhone-Benutzer

- „Einstellungen“ → „Bluetooth“ → Ein
- „Einstellungen“ → „Datenschutz“ → „Bluetooth“ → „CASIO WATCHES“ → Ein

#### Android-Benutzer

- Aktivieren Sie Bluetooth.

Außer den oben genannten.

Bei einigen Telefonen muss BT Smart deaktiviert sein, um CASIO WATCHES nutzen zu können. Details zu den Einstellverfahren finden Sie in der Bedienungsanleitung Ihres Telefons.

Tippen Sie auf dem Startbildschirm auf: „Menü“ → „Einstellungen“ → „Bluetooth“ → „Menü“ → „BT Smart-Einstellungen“ → „Deaktivieren“.

## Ich kann die Uhr nicht erneut mit dem Telefon verbinden.

**Q1** Die Uhr stellt keine erneute Verbindung mit dem Telefon her, nachdem die Verbindung unterbrochen wurde.

Wird die CASIO WATCHES-Telefon-App ausgeführt?

Die Uhr kann sich nur dann erneut mit dem Smartphone verbinden, wenn CASIO WATCHES auf dem Smartphone ausgeführt wird. Tippen Sie auf dem Startbildschirm des Smartphones auf das Symbol „CASIO WATCHES“. Halten Sie nun auf der Uhr (B) mindestens fünf Sekunden lang gedrückt.

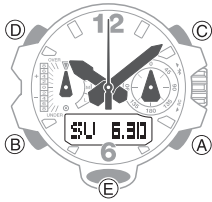

Haben Sie versucht, das Telefon aus- und dann wieder einzuschalten?

Schalten Sie das Smartphone aus und dann wieder ein, und tippen Sie auf das Symbol „CASIO WATCHES“. Halten Sie nun auf der Uhr (B) mindestens fünf Sekunden lang gedrückt.

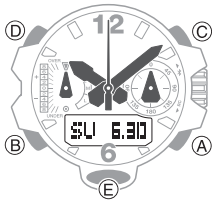

Wird ein Timer-Countdown durchgeführt?

Verbindung mit einem Telefon ist nicht möglich, wenn noch 30 Sekunden oder weniger eines Timer-Countdowns verbleiben. Halten Sie den Countdown an, bevor Sie eine Verbindung mit dem Telefon herstellen.

**Q2** Ich kann keine Verbindung herstellen, während sich mein Telefon im Flugmodus befindet.

Eine Verbindung mit der Uhr ist nicht möglich, wenn sich das Smartphone im Flugmodus befindet. Nachdem Sie den Flugmodus des Smartphones deaktiviert haben, rufen Sie den Startbildschirm des Smartphones auf, und tippen Sie auf das Symbol „CASIO WATCHES“. Halten Sie nun auf der Uhr (B) mindestens fünf Sekunden lang gedrückt.

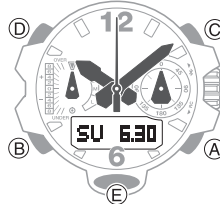

**Q3** Ich habe die Bluetooth-Einstellung des Telefons von aktiviert auf deaktiviert umgestellt und kann jetzt keine Verbindung mehr herstellen.

Aktivieren Sie auf dem Smartphone wieder die Funktion Bluetooth, rufen Sie dann den Startbildschirm auf, und tippen Sie auf das Symbol „CASIO WATCHES“. Halten Sie nun auf der Uhr (B) mindestens fünf Sekunden lang gedrückt.

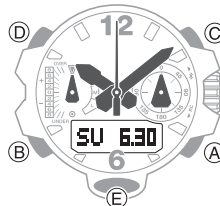

**Q4** Ich kann keine Verbindung mehr herstellen, nachdem ich das Telefon ausgeschaltet habe.

Schalten Sie das Smartphone aus und dann wieder ein, und tippen Sie auf das Symbol „CASIO WATCHES“. Halten Sie nun auf der Uhr (B) mindestens fünf Sekunden lang gedrückt.

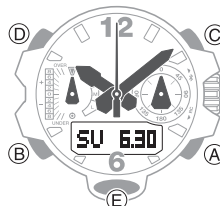

## Verbindung zwischen Telefon und Uhr

**Q1** Ich kann keine Verbindung zwischen Telefon und Uhr herstellen.

Haben Sie versucht, das Telefon aus- und dann wieder einzuschalten?

Schalten Sie das Smartphone aus und dann wieder ein, und tippen Sie auf das Symbol „CASIO WATCHES“. Halten Sie nun auf der Uhr (B) mindestens fünf Sekunden lang gedrückt.

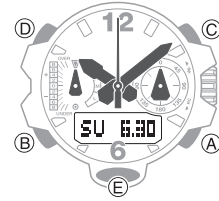

Wurde die Uhr erneut mit dem Telefon gekoppelt?

Koppeln Sie nach dem Löschen der Kopplungsinformationen von CASIO WATCHES und Ihrem Telefon die Uhr und das Telefon erneut.

🔗 Löschen der Kopplungsinformationen aus der CASIO WATCHES-Telefon-App

🔗 ③ Koppeln Sie die Uhr mit einem Telefon.

Wenn Sie keine Verbindung herstellen können...

Koppeln Sie nach dem Löschen der Kopplungsinformationen von der Uhr die Uhr und das Smartphone erneut.

🔗 Löschen von Kopplungsinformationen von der Uhr

🔗 ③ Koppeln Sie die Uhr mit einem Telefon.

## Wechseln zu einem anderen Telefonmodell

**Q1** Verbinden der aktuellen Uhr mit einem anderen Telefon.

Löschen Sie die Kopplungsinformationen von Ihrer Uhr, und koppeln Sie sie dann mit dem gewünschten Smartphone.

🔗 Wenn Sie ein anderes Telefon erwerben

## Automatische Zeiteinstellung über eine Bluetooth-Verbindung (Zeiteinstellung)

### Q1 Wann korrigiert die Uhr ihre Zeit?

Die Uhr stellt zu folgenden Zeiten eine Verbindung zum Telefon her und führt die automatische Zeiteinstellung durch: 0:30 Uhr, 6:30 Uhr, 12:30 Uhr und 18:30 Uhr. Die Verbindung wird automatisch unterbrochen, nachdem die automatische Zeiteinstellung abgeschlossen ist.

### Q2 Die automatische Zeiteinstellung wird durchgeführt, aber die Einstellung der Uhrzeit ist nicht korrekt.

Wird die automatische Zeiteinstellung nicht nach dem normalen Zeitplan durchgeführt?

Beachten Sie, dass nach dem Wechseln der Heimat- und Weltzeit oder nach einer manuellen Zeiteinstellung auf der Uhr 24 Stunden lang keine automatische Zeiteinstellung vorgenommen wird. Die automatische Zeiteinstellung wird 24 Stunden nach den oben beschriebenen Vorgängen fortgesetzt.

Ist die automatische Zeiteinstellung aktiviert?

Die automatische Zeiteinstellung wird nur dann zu den geplanten Uhrzeiten durchgeführt, wenn diese Funktion aktiviert ist. Aktivieren Sie die automatische Zeiteinstellung.

[Verwenden der Uhr in einer medizinischen Einrichtung oder einem Flugzeug](#)

### Q3 Die Zeit wird nicht richtig angezeigt.

Wenn Ihr Telefon kein Signal empfangen kann, weil Sie sich außerhalb des Servicebereichs befinden oder aus anderen Gründen, zeigt die Uhr möglicherweise nicht die richtige Zeit an. Verbinden Sie in solchen Fällen das Telefon mit dem Netzwerk, und passen Sie dann die Zeiteinstellungen an.

## Höhenmessung

**Q1** Messungen führen am selben Ort zu unterschiedlichen Ergebnissen. Die Höhenmessungen unterscheiden sich basierend auf den Höheninformationen anderer Quellen. Richtige Höhenmessungen sind nicht möglich.

Die relative Höhe wird basierend auf den Änderungen am barometrischen Luftdruck errechnet, die durch den Drucksensor der Uhr ermittelt werden. Dies bedeutet, dass Änderungen am barometrischen Druck dazu führen können, dass die Messungen an einem Ort unterschiedlich ausfallen. Hinweis: Die Höhenangaben auf der Uhr können sich von Ihrer tatsächlichen Höhe und/oder der Höhe über dem Meeresspiegel unterscheiden, die für die Gegend, in der Sie sich befinden, angegeben ist. Wenn Sie den Höhenmesser der Uhr beim Bergsteigen verwenden, empfiehlt es sich, die Anzeige regelmäßig mit den Angaben für die Höhe in der Region zu kalibrieren.

[Kalibrieren von Höhenanzeigen \(Offset\)](#)

**Q2** Nach einer Messung der relativen Höhe zeigt der Funktionszeiger der Uhr auf [0].

Der Funktionszeiger bewegt sich auf [0], wenn eine Messung außerhalb des zulässigen Bereichs für die Höhenmessung (-700 m bis 10.000 m (-2.300 bis 32.800 Fuß)) liegt. Wenn [ERR] angezeigt wird, gibt es möglicherweise ein Problem mit dem Sensor.

[Prüfen der Höhendifferenz von einem Referenzpunkt aus](#)

**Q3** [ERR] wird während einer Messung angezeigt.

Möglicherweise gibt es ein Problem mit dem Sensor. Versuchen Sie, eine andere Messung durchzuführen.

Wenn nach mehreren Messversuchen weiterhin [ERR] angezeigt wird, wenden Sie sich an das CASIO Service Center oder den Händler, bei dem Sie die Uhr erworben haben.

## Digitalkompass

**Q1** Das gesamte Display blinkt.

Es wurden anormale Magnetwellen erkannt. Bewegen Sie sich weg von möglichen Quellen starker Magnetwellen, und versuchen Sie, die Messung erneut durchzuführen.

[Vorsichtsmaßnahmen beim Ablesen der Digitalkompassanzeige](#)

- Wenn das Display wieder blinkt, könnte dies bedeuten, dass die Uhr selbst magnetisiert wurde. Bewegen Sie sich weg von möglichen Quellen starker Magnetwellen, und führen Sie eine bidirektionale Kalibrierung durch. Versuchen Sie dann, die Messung erneut durchzuführen.

[Kalibrieren von Kompassanzeigen](#)

**Q2** [ERR] wird während einer Messung angezeigt.

Es gibt ein Problem mit dem Sensor, oder es liegt eine Quelle starker Magnetwellen in der Nähe. Bewegen Sie sich weg von möglichen Quellen starker Magnetwellen, und versuchen Sie, die Messung erneut durchzuführen. Wenn nach mehreren Messversuchen weiterhin [ERR] angezeigt wird, wenden Sie sich an das CASIO Service Center oder den Händler, bei dem Sie die Uhr erworben haben.

[Vorsichtsmaßnahmen beim Ablesen der Digitalkompassanzeige](#)

**Q3** Nach der Richtungskalibrierung wird [ERR] auf dem Display angezeigt.

[ERR] auf dem Display könnte auf ein Sensorproblem hindeuten.

- Wenn [ERR] nach ungefähr einer Sekunde nicht mehr angezeigt wird, wiederholen Sie die 2-Punkt-Kalibrierung.

- Wenn nach mehreren Versuchen weiterhin [ERR] angezeigt wird, wenden Sie sich an das CASIO Service Center oder den Händler, bei dem Sie die Uhr ursprünglich erworben haben.

**Q4** Die Richtungsinformationen auf der Uhr weichen von denen eines zweiten Kompasses ab.

Bewegen Sie sich weg von möglichen Quellen starker Magnetwellen, und führen Sie eine Richtungskalibrierung durch. Versuchen Sie dann, die Messung erneut durchzuführen.

[Kalibrieren von Kompassanzeigen](#)

[Vorsichtsmaßnahmen beim Ablesen der Digitalkompassanzeige](#)

**Q5** Messungen an demselben Ort führen zu unterschiedlichen Ergebnissen. Es können keine Messungen in Innenräumen durchgeführt werden.

Bewegen Sie sich weg von möglichen Quellen starker Magnetwellen, und versuchen Sie, die Messung erneut durchzuführen.

[Vorsichtsmaßnahmen beim Ablesen der Digitalkompassanzeige](#)

## Location Memory

**Q1** Location Memory funktioniert nicht.

Ist die Uhr mit einem Telefon gekoppelt?

Die Uhr muss mit einem Telefon gekoppelt werden, damit der Location Memory funktioniert. Koppeln Sie die Uhr mit einem Telefon.

🔗 ③ **Koppeln Sie die Uhr mit einem Telefon.**

Sind die Telefoneinstellungen so konfiguriert, dass Standortinformationen erfasst werden?

Das Telefon muss verwendet werden, um die Verwendung von CASIO WATCHES-Standortinformationen zu ermöglichen, damit der Location Memory funktioniert. Verwendung von Standortinformationen zulassen.

Sind die Telefoneinstellungen so konfiguriert, dass GPS-Informationen erfasst werden?

Möglicherweise treten in Umgebungen wie den unten beschriebenen Probleme beim Abrufen von GPS-Informationen auf.

- Bei leicht bedecktem Himmel
- In der Nähe von Bäumen oder Gebäuden
- In der Nähe eines Bahnhofs, Flughafens oder in anderen verkehrsreichen Gebieten
- Orte mit starkem Verkehr und Funkwelleninterferenzen
- In der Nähe von Bahnleitungen, Hochspannungsleitungen, Fernsehtürmen usw.

In den im Folgenden genannten Umgebungen ist kein Signalempfang möglich.

- Bei bedecktem Himmel
- Unterirdisch, in einem Tunnel, unter Wasser
- Im Innenbereich (Empfang kann neben einem Fenster möglich sein.)
- In der Nähe von Funkanlagen oder anderen Geräten, die elektromagnetische Wellen generieren

**Q2** Ich möchte die aufgezeichneten Standortdaten ändern.

Sie können die Standortdaten über die CASIO WATCHES-App auf dem Smartphone bearbeiten.

🔗 **Konfigurieren der Uhr-Einstellungen**

## Ortsanzeige

**Q1** Die Ortsanzeige wird auf dem Display nicht angezeigt.

Ist die Uhr mit einem Telefon gekoppelt?

Die Uhr muss mit einem Telefon gekoppelt sein, damit die Ortsanzeige funktioniert. Koppeln Sie die Uhr mit einem Telefon.

🔗 ③ **Koppeln Sie die Uhr mit einem Telefon.**

Werden Standortinformationen im Location Memory aufgezeichnet?

Standortinformationen müssen im Location Memory aufgezeichnet sein, damit die Ortsanzeige funktioniert. Zeichnen Sie Standortinformationen im Location Memory auf.

🔗 **Aufzeichnen Ihres aktuellen Standorts (Location Memory)**

Sind die Telefoneinstellungen so konfiguriert, dass Standortinformationen erfasst werden?

Das Telefon muss verwendet werden, damit die Nutzung von CASIO WATCHES-Standortinformationen möglich ist und damit die Ortsanzeige funktioniert. Verwendung von Standortinformationen zulassen.

Sind die Telefoneinstellungen so konfiguriert, dass GPS-Informationen erfasst werden?

Möglicherweise treten in Umgebungen wie den unten beschriebenen Probleme beim Abrufen von GPS-Informationen auf.

- Bei leicht bedecktem Himmel
- In der Nähe von Bäumen oder Gebäuden
- In der Nähe eines Bahnhofs, Flughafens oder in anderen verkehrsreichen Gebieten
- Orte mit starkem Verkehr und Funkwelleninterferenzen
- In der Nähe von Bahnleitungen, Hochspannungsleitungen, Fernsehtürmen usw.

In den im Folgenden genannten Umgebungen ist kein Signalempfang möglich.

- Bei bedecktem Himmel
- Unterirdisch, in einem Tunnel, unter Wasser
- Im Innenbereich (Empfang kann neben einem Fenster möglich sein.)
- In der Nähe von Funkanlagen oder anderen Geräten, die elektromagnetische Wellen generieren

## Messen des barometrischen Luftdrucks

**Q1** Nach einer Messung des relativen barometrischen Luftdrucks zeigt der Funktionszeiger der Uhr auf [0].

Wenn ein Messwert außerhalb des zulässigen barometrischen Luftdrucks (260 hPa bis 1.100 hPa (oder 7,65 inHg bis 32,45 inHg)) liegt, zeigt der Funktionszeiger auf [0]. Wenn [ERR] angezeigt wird, gibt es möglicherweise ein Problem mit dem Sensor.

🔗 **Ermitteln der Änderung des Luftdrucks zwischen zwei Ablesevorgängen**

**Q2** [ERR] wird während einer Messung angezeigt.

Möglicherweise gibt es ein Problem mit dem Sensor. Versuchen Sie, eine andere Messung durchzuführen. Wenn nach mehreren Messversuchen weiterhin [ERR] angezeigt wird, wenden Sie sich an das CASIO Service Center oder den Händler, bei dem Sie die Uhr erworben haben.

## Temperaturmessung

**Q1** [ERR] wird während einer Messung angezeigt.

Möglicherweise gibt es ein Problem mit dem Sensor. Versuchen Sie, eine andere Messung durchzuführen. Wenn nach mehreren Messversuchen weiterhin [ERR] angezeigt wird, wenden Sie sich an das CASIO Service Center oder den Händler, bei dem Sie die Uhr erworben haben.

## Weltzeit

**Q1** Die Zeit für eine Weltzeitstadt ist nicht richtig.

Die Einstellung für die Sommerzeit (Standardzeit/Sommerzeit) könnte fehlerhaft sein.

🔗 **Angaben einer Weltzeitstadt**



## Alarm und Stundensignale

### Q1 Alarm gibt keinen Ton aus.

Ist der Akku der Uhr geladen?

Setzen Sie die Uhr dem Licht aus, bis sie ausreichend aufgeladen ist.

↙ [Aufladen](#)

Die Krone ist herausgezogen.

Der Alarm ertönt nicht, wenn die Krone herausgezogen ist. Drücken Sie die Krone zurück in ihre normale Position.

Außer den oben genannten.

Die Alarmeinstellungen sind möglicherweise nicht konfiguriert. Konfigurieren Sie die Alarmeinstellungen.  
↙ [Konfigurieren der Alarmeinstellungen](#)

### Q2 Das stündliche Zeitsignal ertönt nicht.

Ist der Akku der Uhr geladen?

Setzen Sie die Uhr dem Licht aus, bis sie ausreichend aufgeladen ist.

↙ [Aufladen](#)

Die Krone ist herausgezogen.

Das stündliche Zeitsignal ertönt nicht, wenn die Krone herausgezogen ist. Drücken Sie die Krone zurück in ihre normale Position.

Außer den oben genannten.

Das stündliche Zeitsignal ist möglicherweise deaktiviert. Aktivieren Sie das stündliche Zeitsignal.  
↙ [Aktivieren des Stundensignals](#)

## Zeigerbewegung und Bildschirmanzeigen der Uhr

### Q1 Ich weiß nicht, in welchem Modus sich die Uhr befindet.

Sie können den aktuellen Modus anhand des Uhr-Displays ermitteln. Verwenden Sie (B), um zwischen den Modi zu wechseln.

↙ [Navigieren zwischen den Modi](#)

### Q2 Der Sekundenzeiger springt in zwei-Sekunden-Schritten.

Akku ist fast leer. Setzen Sie die Uhr dem Licht aus, bis sie ausreichend aufgeladen ist.

↙ [Aufladen](#)

### Q3 Alle Zeiger werden gestoppt und die Tasten funktionieren nicht.

Der Akku ist leer. Setzen Sie die Uhr dem Licht aus, bis sie ausreichend aufgeladen ist.

↙ [Aufladen](#)

### Q4 Die Zeiger bewegen sich plötzlich mit hoher Geschwindigkeit.

Dies geschieht aus folgendem Grund (oder einem der folgenden Gründe) und zeigt keinen Fehler an. Warten Sie einfach, bis die normale Zeigerbewegung wieder einsetzt.

- Die Uhr beendet die Stromsparfunktion.  
↙ [Stromsparfunktion](#)
- Es wird ein Zeitkalibrierungssignal empfangen, und die Zeiteinstellung wird angepasst.  
↙ [Zeiteinstellung über ein Zeitsignal](#)
- Die Uhr ist zum Anpassen ihrer Zeiteinstellung mit einem Telefon verbunden.  
↙ [Automatische Zeiteinstellung](#)

### Q5 Die Zeiger sind gestoppt, und die Tasten funktionieren nicht.

Die Uhr befindet im Modus Ladungswiederherstellung. Warten Sie, bis die Wiederherstellung abgeschlossen ist (ca. 15 Minuten). Die Uhr ist schneller wieder hergestellt, wenn Sie sie an einen hellen Standort legen.

### Q6 Warum ist die von der Uhr aktuell angezeigte Uhrzeit um eine gewisse Zeit verschoben (neun Stunden, drei Stunden und 15 Minuten usw.)?

Die Stadteinstellung ist nicht korrekt. Wählen Sie die richtige Einstellung.

↙ [Einstellung der Heimatstadt](#)

### Q7 Die aktuell angezeigte Zeit ist um eine Stunde oder 30 Minuten verschoben.

Die Sommerzeiteinstellung ist nicht korrekt. Wählen Sie die richtige Einstellung.

↙ [Einstellung der Heimatstadt](#)

### Q8 Die von den Uhrzeigern angezeigte Zeit unterscheidet sich von der angezeigten Zeit.

Starke magnetische Kräfte oder Stöße können dazu führen, dass sich die Ausrichtung der Zeiger verändert. Anpassen der Zeigerausrichtung.

↙ [Anpassen der Zeigerausrichtung](#)

- Anhand der folgenden Informationen erfahren Sie, wie Sie die Zeiger manuell ausrichten können.  
↙ [Anpassen der Zeigerausrichtung](#)

## Funktionen der Krone

### Q1 Wenn ich die Krone drehe, passiert nichts.

Wenn Sie mindestens zwei Minuten lang nach Herausziehen der Krone (etwa 30 Minuten lang bei der Ausrichtung der Zeiger) keine Aktion ausführen, werden die Funktionen der Krone automatisch deaktiviert. In diesem Fall drücken Sie die Krone wieder hinein, und ziehen sie noch einmal heraus.

↙ [Verwenden der Krone](#)

## Aufladen

**Q1** Die Uhr funktioniert nicht, auch wenn sie dem Licht ausgesetzt ist.

Die Uhr funktioniert nicht mehr, wenn der Akku leer ist. Setzen Sie die Uhr dem Licht aus, bis sie ausreichend aufgeladen ist.

[🔍 Lesen des Akkustands](#)

**Q2** [RECOVER] blinkt auf dem Display.

Die Uhr befindet sich im Modus Ladungswiederherstellung. Warten Sie, bis die Wiederherstellung abgeschlossen ist (ca. 15 Minuten). Die Uhr ist schneller wieder hergestellt, wenn Sie sie an einen hellen Platz legen.

- Wenn innerhalb kurzer Zeit Sensormessungs-, Beleuchtungs- und/oder andere energieintensive Funktionen verwendet werden, sinkt die Ladekapazität der Batterie und die Uhr wechselt in einen Modus der Ladungswiederherstellung. Die Verfügbarkeit der Funktionen ist vorübergehend begrenzt, aber die Funktionalität kehrt zurück, nachdem die Batterieladung wiederhergestellt ist.

[🔍 Lesen des Akkustands](#)



**Q3** [CHARGE] blinkt auf dem Digitaldisplay.

Der Akkustand der Uhr ist extrem niedrig. Bringen Sie die Uhr unverzüglich zu einer Lichtquelle, um sie aufzuladen.

[🔍 Lesen des Akkustands](#)

## Andere

**Q1** Ich kann die benötigten Informationen hier nicht finden.

Besuchen Sie die folgende Website.

<https://world.casio.com/support/>